



## WI-TRAK PRO 3G

### **Manuale Utente** (Versione firmware 3.6/3.9)

**S.A.V.V. S.r.l. - Via Palli, 2 - 27053 Lungavilla (PV) - ITALY**  
**Tel. +39 0383 - 37.11.00 Fax. +39 0383 - 37.10.24**  
[www.savv.it](http://www.savv.it) [support@savv.it](mailto:support@savv.it)

Rev. 1.6

Datix ® è un marchio registrato di S.A.V.V. S.r.l.

# SOMMARIO

1. Dichiarazione di conformità UE
2. Garanzia limitata
3. Linee guida per un utilizzo sicuro ed efficiente del dispositivo hardware
4. Caratteristiche tecniche del dispositivo hardware
5. Descrizione del dispositivo hardware
6. Stato e ricarica della batteria
7. Note sulle batterie ricaricabili
8. Comunicazione USB
9. Lettore RFID
10. Radio UMTS/HSDPA e carta SIM
11. Ricevitore GPS
12. Allarme panico (SOS) manuale e automatico
13. Allarme perdita di verticalità
14. Allarme immobilità
15. Altri allarmi
16. Messaggi vocali di allarme e di sistema
17. Chiamate voce
18. Tastiera
19. Altre segnalazioni
20. Modalità risparmio energetico (Power Saving)
21. Guida rapida per modello WG-1(G)D
22. Guida rapida per modello WG-2(G)D-E
23. Guida rapida per modello WG-3(G)D-E
24. Guida rapida per modello WG-4(G)D-E
25. SELF TEST
26. Tags RFID – Informazioni importanti
27. Base di ricarica (Modello WP-BC)



## **ATTENZIONE**

Questo manuale contiene istruzioni e norme di sicurezza che devono essere scrupolosamente rispettate per un funzionamento sicuro e conforme del dispositivo hardware. La mancata osservanza di queste istruzioni può risultare in conseguenze gravi e violare alcune norme. Leggere attentamente le istruzioni operative e di sicurezza prima di utilizzare il dispositivo!

### **NOTA**

Tutte le immagini di display LCD in questo manuale si riferiscono a modelli dotati di radio UMTS/HSDPA e ricevitore GPS. Le icone e i messaggi forniti dal display LCD possono variare in base al modello acquistato.

## 1. DICHIARAZIONE DI CONFORMITA' UE

Il fabbricante, S.A.V.V. S.r.l. – Via Palli, 2 27053 Lungavilla (Italy), dichiara che il tipo di apparecchiatura radio Datix Wi-Trak Pro 3G è conforme alla direttiva 2014/53/UE (RED) e 2011/65/UE (ROHS). Il testo completo della dichiarazione di conformità UE è disponibile al seguente indirizzo internet: <http://www.savv.it/it/download.php> (codice download **hw17**)



Datix Wi-Trak Pro 3G non deve essere smaltito come rifiuto solido urbano indifferenziato e può essere restituito al produttore per un corretto smaltimento.

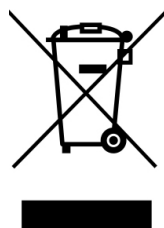

## INFORMAZIONI SAR

**Datix Wi-Trak Pro 3G è stato testato e risulta in conformità con i requisiti relativi all'esposizione alle onde radio.**

*Quando comunicano su reti wireless (es. rete cellulare) i dispositivi emettono, attraverso le onde a radio frequenza, bassi livelli di energia. Il tasso di assorbimento specifico o SAR è la quantità di energia RF assorbita dal corpo durante l'uso del dispositivo radio wireless ed è espressa in watt/chilogrammo (W/kg).*

*I governi di tutto il mondo hanno adottato linee guida di sicurezza internazionali, sviluppate da organizzazioni scientifiche. Tali linee guida stabiliscono i livelli massimi consigliati di esposizione alle onde radio per la popolazione.*

*I test per il SAR vengono eseguiti utilizzando metodi standard con il dispositivo che trasmette al massimo livello di potenza certificato in tutte le bande di frequenza utilizzate.*

### **VALORI SAR PER UNIONE EUROPEA**

*Il limite massimo consigliato è 2 W/kg in media su dieci (10) grammi di tessuto.*

*Il valore SAR più elevato per Datix Wi-Trak Pro quando testato in laboratorio è risultato essere inferiore a 2 W/Kg (10g) sia all'orecchio sia quando indossato sul corpo.*

## 2. GARANZIA LIMITATA

### CONDIZIONI GENERALI DI GARANZIA

Gli obblighi di garanzia di SAVV S.r.l. ("SAVV") sono limitati a quanto di seguito previsto.

SAVV garantisce che il dispositivo hardware originale a marchio SAVV o Datix ("Dispositivo hardware") sarà privo di difetti di materiale e di costruzione, sotto uso e servizio normali, per un periodo di un (1) anno dalla data di acquisto originale ("Periodo di garanzia").

L'acquirente originario dovrà comunicare a SAVV, senza ingiustificato ritardo, ogni difetto che si presenta e, in mancanza di tale comunicazione, l'acquirente originario perderà il diritto di usufruire della presente garanzia. Al fine di poter usufruire della garanzia dovrà essere presentata una prova di acquisto o una ricevuta valida. Nel caso in cui SAVV riceva una richiesta di intervento in garanzia entro il Periodo di Garanzia e nel solo caso in cui, a seguito di sola ed esclusiva verifica tecnica da parte di SAVV, questa richiesta risulti valida l'unico rimedio in favore dell'acquirente originario e la sola ed esclusiva responsabilità di SAVV saranno limitati, ad esclusiva discrezione di SAVV, (i) alla riparazione del difetto del dispositivo hardware attraverso l'utilizzo di parti di ricambio nuove o rigenerate o (ii) alla sostituzione del dispositivo hardware o (iii) al rimborso con una somma pari al prezzo di acquisto del dispositivo hardware. Il dispositivo hardware riparato o sostituito sarà garantito per il restante Periodo di Garanzia originario o, se maggiore, per un periodo di novanta (90) giorni dalla data della riparazione o sostituzione. Nel caso in cui il dispositivo hardware o una parte di esso sia sostituito/a, tutto il dispositivo hardware sostituito o la parte del dispositivo hardware che è stata sostituita diventerà di proprietà di SAVV.

La spedizione a SAVV del dispositivo hardware difettoso o ritenuto tale dovrà avvenire in porto franco. La merce viaggia a rischio e pericolo del mittente.

Ai fini delle presenti condizioni di garanzia per "rigenerato(a)" si intende un dispositivo hardware o una parte di ricambio ripristinato(a) nelle sue condizioni originali.

### ESCLUSIONI E LIMITAZIONI DELLA GARANZIA

La presente Garanzia Limitata sull'Hardware di SAVV non trova applicazione nei seguenti casi: (A) il danno o il malfunzionamento del dispositivo hardware è inesistente; (B) installazione, configurazione, manutenzione, assistenza, adattamenti funzionali, riparazione, alterazione errati o impropri e/o modifica posta in essere (a) con ogni modalità che non sia prevista nella documentazione relativa al dispositivo hardware o (b) in assenza di un preventivo consenso scritto di SAVV; (C) danni derivanti dalla mancata adozione delle istruzioni previste nella documentazione per il dispositivo hardware o di altre specifiche istruzioni impartite da SAVV; (D) danni esteriori; (E) manomissione del dispositivo hardware; (F) danneggiamento del dispositivo hardware per atto di Dio, utilizzo improprio, abuso, negligenza, incidente, normale consumo e deterioramento, uso non ragionevole, condizioni ambientali improprie (tra cui, a titolo esemplificativo ma non esaustivo, sovraccarichi elettrici, danni derivanti dal contatto con liquidi o con fonti di calore) o incuria; (G) alterazione, danneggiamento o rimozione del numero del modello o di serie del dispositivo hardware; (H) parti soggette a consumo (quali connettori e batterie); (I) se il dispositivo hardware è usato con accessori non forniti o non autorizzati da SAVV (tra cui, a titolo esemplificativo ma non esaustivo, alimentatori, cavi, batterie, caricatori); (L) qualsiasi prodotto hardware di terze parti; (M) danni verificatisi durante la spedizione o che derivano da conservazione o trasporto impropri; (N) danni derivanti da qualsiasi altra causa non connessa a difetti relativi alla fabbricazione o ai materiali.

SAVV NON GARANTISCE CHE IL DISPOSITIVO HARDWARE SODDISFI I REQUISITI RICHIESTI O CHE IL FUNZIONAMENTO DEL DISPOSITIVO HARDWARE SIA ININTERROTTO E PRIVO DI ERRORI. SAVV NON GARANTISCE CHE IL DISPOSITIVO HARDWARE FUNZIONERÀ IN COMBINAZIONE CON QUALSIASI PRODOTTO HARDWARE O SOFTWARE DI TERZE PARTI.

SEBBENE SAVV COMPIA OGNI SFORZO POSSIBILE AFFINCHÉ LE INFORMAZIONI COMMERCIALI E TECNICHE (TRA CUI, A TITOLO ESEMPLIFICATIVO MA NON ESAUSTIVO, DOCUMENTI DI VENDITA, GUIDE, MANUALI, WHITE PAPERS E KNOWLEDGE BASE) RIGUARDANTI IL DISPOSITIVO HARDWARE SIANO ACCURATE E VERITIERE, SAVV NON GARANTISCE CHE ESSE SIANO PRIVE DI IMPRESSIONI, ERRORI O OMISSIONI, O CHE SIANO AGGIORNATE.

LA GARANZIA E I RIMEDI INDICATI SOPRA SONO ESCLUSIVI E SOSTITUISCONO OGNI ALTRA GARANZIA ESPRESSA O IMPLICITA INCLUSO, A MERO TITOLO ESEMPLIFICATIVO, LE GARANZIE IMPLICITE DI COMMERCIALITÀ O IDONEITÀ DEL DISPOSITIVO HARDWARE PER UN USO SPECIFICO. ALCUNI PAESI NON CONSENTONO L'ESCLUSIONE DI GARANZIE IMPLICITE. QUALORA TROVI APPLICAZIONE UNA LEGISLAZIONE DI UNO DI QUESTI PAESI, TUTTE LE GARANZIE ESPRESSE E IMPLICITE SONO LIMITATE AL PERIODO DI GARANZIA.

### BENEFICIARIO

Nella misura massima consentita dalle leggi vigenti, questa Garanzia Limitata sull'Hardware viene concessa solo all'acquirente originario del dispositivo hardware, non esistono beneficiari terzi della Garanzia Limitata sull'Hardware. Fatto salvo quanto richiesto per legge, la presente Garanzia Limitata non è destinata né si applica ad altri.

### SOFTWARE

Il dispositivo hardware può includere o essere venduto con incluso software a marchio SAVV o Datix o software di terze parti. Le disposizioni contenute nella presente Garanzia Limitata sull'Hardware non si applicano a questi software. Se tali software sono forniti con una Licenza d'uso separata, l'utilizzo di tali programmi sarà regolato da quell'accordo. Per tutte le garanzie in vigore fare riferimento alla Licenza d'uso sull'utilizzo di quel software.

### ATTIVITA' AD ALTO RISCHIO

**Il dispositivo hardware non è progettato o realizzato per l'utilizzo in ambienti pericolosi che richiedono prestazioni sicure**, tra cui, a titolo esemplificativo ma non esaustivo, il caso in cui il dispositivo hardware venga

utilizzato per il funzionamento di impianti nucleari, in sistemi di controllo o navigazione aerea, nel controllo del traffico aereo, in sistemi di armamento, in sistemi medici di supporto diretto per il mantenimento in vita dei pazienti oppure in qualsiasi altra applicazione in cui eventuali errori del dispositivo hardware potrebbero causare direttamente decessi, lesioni personali o gravi danni alla proprietà privata ("**Attività ad alto rischio**"). Nei casi di cui sopra SAVV non ha l'obbligo di garantire, né espressamente né implicitamente, l'idoneità del dispositivo hardware per le Attività ad alto rischio.

#### **ALTRE FUNZIONALITÀ DEL DISPOSITIVO HARDWARE**

Il dispositivo hardware potrebbe includere funzionalità hardware e firmware utili, tra le altre cose, a monitorare e ridurre i rischi per la salute e la sicurezza dell'utilizzatore o portatore di tale dispositivo hardware ("**Funzionalità uomo a terra**"). Le funzionalità uomo a terra dipendono dal modello del dispositivo hardware e dalla sua configurazione e possono includere (i) la rilevazione automatica di condizione di perdita di verticalità e/o (ii) la rilevazione automatica di condizione di immobilità prolungata e/o (iii) la attivazione manuale di trasmissione di segnali di allarme ("Panico o SOS"). Le funzionalità uomo a terra e le modalità di trasmissione degli allarmi disponibili sono descritte nella documentazione relativa al dispositivo hardware.

Nel caso in cui il dispositivo hardware includa le funzionalità uomo a terra di cui sopra resta inteso che (A) il dispositivo hardware non potrà garantire la certezza assoluta di protezione dell'utilizzatore in qualsiasi condizione, (B) la protezione dell'utilizzatore non sarà affidata esclusivamente al buon funzionamento del dispositivo hardware, (C) il funzionamento del dispositivo hardware dipende anche da fattori esterni che sono al di fuori del controllo diretto di SAVV (tra cui, a titolo esemplificativo ma non esaustivo, uso non ragionevole del dispositivo hardware o uso non conforme alle istruzioni riportate nella documentazione relativa al dispositivo hardware, fattori ambientali, copertura di segnale cellulare limitata o assente), (D) il dispositivo hardware sarà soggetto a periodiche verifiche di buon funzionamento (tra cui, a titolo esemplificativo ma non esaustivo, integrità delle parti hardware, ricarica della batteria, connettività di rete cellulare, stato della carta SIM, credito rimanente su carta SIM, se applicabile) da parte dell'utilizzatore o, ove previsto, del responsabile del servizio di protezione e prevenzione dell'Azienda, Ente o Organizzazione che possiede o ha fornito in dotazione il dispositivo hardware, (E) il dispositivo hardware non sarà inteso come sostituto delle buone pratiche di lavoro, (F) il dispositivo hardware non sarà inteso come sostituto dei regolamenti e delle procedure previsti per legge in tema di protezione dei lavoratori e prevenzione dei potenziali rischi.

#### **DATI PERSONALI**

Il dispositivo hardware può includere funzionalità per la geolocalizzazione satellitare e la tracciabilità delle attività mediante lettura di tag RFID/NFC e QR-Code.

Qualora il proprietario del dispositivo hardware o il beneficiario di contratto di locazione operativa, ove applicabile, fornisca questo apparato in dotazione a terzi Egli assicura che i dati eventualmente classificabili come personali e sensibili trasmessi mediante l'utilizzo del dispositivo hardware sono ottenuti secondo correttezza e nel rispetto della legge. A titolo esemplificativo il proprietario del dispositivo hardware o il beneficiario di contratto di locazione operativa dichiara di aver assolto all'obbligo di notificare il trattamento dei dati di geolocalizzazione al Garante per la protezione dei dati personali, di aver ottenuto eventuali autorizzazioni dalle competenti autorità con riferimento al possibile controllo del lavoratore, di aver ottenuto il consenso dell'interessato, nei casi in cui non esista un'esenzione di legge, al trattamento dei dati, e di aver adottato tutte le necessarie misure di sicurezza, fisica, logica e organizzativa al proprio interno al fine di evitare eventuali accessi non autorizzati, trattamenti non consentiti o trattamenti di dati in ogni caso non conformi alla normativa vigente.

#### **LIMITAZIONE DI RESPONSABILITÀ**

Nella misura massima consentita dalle leggi vigenti, SAVV non sarà in alcun caso responsabile di danni diretti, indiretti, esemplari, incidentali, speciali, consequenziali o di qualsiasi tipo, indipendentemente dalla causa o dalle attribuzioni di responsabilità (tra cui, a titolo esemplificativo ma non esaustivo, danni derivanti da mancato guadagno o ricavo, perdita di privacy, mancato uso di eventuali computer o software, interruzione della attività, perdita di informazioni commerciali o altro tipo di perdita economica), derivanti dall'uso del dispositivo hardware ancorché SAVV sia stata informata della possibilità del verificarsi di tali danni.

SAVV non sarà responsabile della cancellazione, del furto, della distruzione, della alterazione o della divulgazione accidentale, né dell'eventuale accesso non autorizzato ai dati o ai contenuti trasmessi, ricevuti o memorizzati nel proprio sistema causati da circostanze non dipendenti dalla volontà di SAVV.

SAVV non sarà responsabile della trasmissione di dati e chiamate voce su rete cellulare in quanto soggetta a disponibilità di segnale di rete cellulare e alle Condizioni Generali che disciplinano il rapporto tra l'intestatario o utilizzatore della carta SIM e l'Azienda fornitrice dei servizi di telecomunicazioni su rete cellulare.

SAVV non sarà responsabile dei dati contenuti, immagazzinati o integrati in un qualsivoglia dispositivo hardware restituito a SAVV per essere riparato.

**FATTO SALVO QUANTO SOPRA, LA RESPONSABILITÀ TOTALE DI SAVV SARÀ LIMITATA AL PREZZO DI ACQUISTO DEL DISPOSITIVO HARDWARE.** TALI LIMITAZIONI SULLE POTENZIALI RESPONSABILITÀ DI SAVV SONO STATE CONSIDERATE COME CONDIZIONI ESSENZIALI PER LA DETERMINAZIONE DEL PREZZO DEL DISPOSITIVO HARDWARE.

#### **LEGGE APPLICABILE E FORO COMPETENTE**

La presente Garanzia Limitata sull'Hardware è disciplinata e interpretata ai sensi della legge italiana. Per ogni controversia derivante dalla applicazione della presente Garanzia Limitata sull'Hardware è competente esclusivamente il foro di Pavia - Italia. La versione in lingua italiana della presente Garanzia Limitata sull'Hardware prevarrà in caso di qualsivoglia discrepanza tra versione in lingua italiana e versione tradotta in altra lingua.

È esclusa l'applicabilità della Convenzione delle Nazioni Unite sui contratti per la vendita internazionale di beni (International Sale of Goods).

SAVV potrà modificare i termini e le condizioni della presente Garanzia Limitata sull'Hardware in qualsiasi momento senza alcun preavviso.

**CHI NON INTENDESSE ACCETTARE LE CONDIZIONI SOPRA ESPOSTE E' TENUTO A NON UTILIZZARE IL DISPOSITIVO HARDWARE E RENDERE IL TUTTO AL FORNITORE O A SAVV.**

### 3. LINEE GUIDA PER UN UTILIZZO SICURO ED EFFICIENTE DEL DISPOSITIVO HARDWARE

#### Uso del dispositivo hardware

- Questo dispositivo hardware è inteso per utilizzo professionale da parte di utenti adeguatamente formati e a conoscenza del contenuto del presente manuale d'uso.
- Tenere il dispositivo hardware lontano da fonti di calore come per esempio radiatori e forni. Evitare di lasciare il dispositivo hardware alla luce diretta del sole come per esempio sul cruscotto o sui sedili dell'automobile.
- Spegnerne il dispositivo hardware in tutte quelle aree sottoposte a determinate regole.
- Non sottoporre il dispositivo hardware a vibrazioni meccaniche eccessive o forti impatti.
- Per pulire la parte esterna del dispositivo hardware utilizzare un panno asciutto. Non utilizzare solventi, prodotti chimici o alcool.
- Non toccare lo schermo con oggetti appuntiti perché ciò potrebbe danneggiare il dispositivo hardware.
- Se il contenitore e lo sportello del vano batteria sono correttamente chiusi ed integri e se la gomma di protezione della porta USB è correttamente applicata allora il dispositivo hardware presenta una classe di protezione contro ingresso di polvere e liquidi pari a IP55; tuttavia è sempre consigliabile non utilizzare il dispositivo hardware in aree dense di fumo o polvere e non esporre il dispositivo hardware a liquidi o eccessiva umidità. Si tenga presente che il grado di protezione potrebbe diminuire non solo per danni al contenitore ma anche per effetto dell'usura nel tempo delle parti meccaniche del dispositivo.
- Spegnerne immediatamente e non utilizzare il dispositivo hardware se si sospetta che questo sia guasto o danneggiato. Un dispositivo guasto o danneggiato potrebbe essere pericoloso per l'utente e non più conforme alle normative di legge applicabili. Tenere presente che la sicurezza del dispositivo può essere compromessa anche a seguito di danni durante il trasporto o modalità di immagazzinamento improprie.

#### Apparati medici e altri apparati elettronici

- Tutti i dispositivi elettronici possono subire interferenze.
- Non usare o installare il dispositivo hardware in ospedali o vicino a macchinari medici senza aver prima chiesto il permesso poiché potrebbe interferire con questi.
- Mantenere il dispositivo hardware distante da pacemakers.

#### Sicurezza alla guida

- Prestare massima attenzione alla guida.
- Non usare il dispositivo hardware durante la guida. Accostare o parcheggiare la macchina prima di effettuare o ricevere una chiamata.
- Le emissioni elettromagnetiche del dispositivo hardware potrebbero interferire con i sistemi elettronici della autovettura.

#### Evitare danni all'udito

- L'esposizione a rumori forti può causare danni all'udito. Pertanto (1) selezionare con cautela il volume di conversazione e degli altri toni di sistema e (2) mantenere il dispositivo hardware non troppo vicino all'orecchio durante la conversazione (in particolare quando è in uso il profilo viva-voce).

**Aree a rischio di esplosione**

- Non usare il dispositivo hardware in aree a rischio di esplosione.
- Non usare o installare il dispositivo hardware nelle aree di rifornimento carburante.
- Non usare o installare il dispositivo hardware vicino a materiali infiammabili e prodotti chimici perchè potrebbe surriscaldarsi.

**In aereo**

- Gli apparati wireless possono provocare interferenze in aereo.
- Spegnere il dispositivo hardware prima di salire sull'aereo e a bordo seguire le regole.

**Informazioni su batteria e ricarica**

- Usare solo batterie, alimentatori e accessori forniti con il dispositivo hardware. L'uso di altri modelli non approvati dal costruttore annulla la garanzia fornita e potrebbe essere pericoloso. Se il dispositivo hardware permette la ricarica da porta USB di un personal computer o apparato assimilabile accertarsi che la porta di alimentazione sia una sorgente a potenza limitata conforme ai requisiti della norma EN 60950-1:2006+A11:2009+A1:2010+A12:2011+A2:2013. Non sottoporre il dispositivo hardware a sovraccarichi elettrici che potrebbero danneggiarlo ed essere pericolosi per l'utente.
- Collegare l'alimentatore da muro a prese di rete elettrica poste nelle vicinanze e facilmente accessibili.
- Non disassemblare il pacco batteria e non smontare il circuito di protezione.
- Non gettare la batteria sul fuoco o in acqua.
- Non forare il pacco batteria.
- Mantenere pulito il connettore della pacco batteria.
- Sostituire la batteria quando non fornisce più prestazioni accettabili. La batteria può essere ricaricata centinaia di volte, ma alla fine sarà necessaria la sua sostituzione.
- Non esporre l'alimentatore alla luce diretta dei raggi solari.
- Non lasciare la batteria in luoghi eccessivamente caldi o freddi perché ciò potrebbe influenzare la sua prestazione.
- Se la batteria viene sostituita da un modello non compatibile potrebbe esserci il rischio di esplosione.
- Smaltire le batterie usate secondo le normative vigenti.
- Il tempo di durata effettiva della batteria dipende dalle impostazioni del dispositivo hardware, dalla modalità d'uso e dalle condizioni ambientali.

**Chiamate di emergenza e altri servizi di rete**

- Se il dispositivo hardware è dotato di modem cellulare si tenga presente che questo funziona utilizzando segnali radio che non possono garantire la connessione in tutte le condizioni. Le chiamate di emergenza e gli altri servizi di rete (quali i messaggi di testo) potrebbero non essere possibili in tutte le zone (es. assenza di segnale cellulare), in alcune reti cellulari (es. roaming) o quando alcune funzioni del dispositivo sono in uso.

**Altre informazioni per la sicurezza dell'utente del dispositivo hardware**

- In caso di utilizzo delle funzioni di sicurezza (tra cui allarmi panico, perdita di verticalità, immobilità) si tenga sempre presente che il dispositivo hardware non potrà garantire la certezza assoluta di protezione dell'utilizzatore in qualsiasi condizione e che la protezione dell'utilizzatore non dovrà essere affidata esclusivamente al buon funzionamento del dispositivo hardware.



- Prima della messa in funzione definitiva effettuare una verifica reale su campo delle funzionalità del dispositivo hardware di cui ci si intende avvalere. In particolare verificare il grado di copertura della rete cellulare nella zona di utilizzo. Se possibile attivare il segnale acustico di mancanza di copertura di rete cellulare.

### **Configurazione del dispositivo hardware**

- Per la configurazione del dispositivo hardware utilizzare esclusivamente il software fornito a corredo. Se la versione di firmware a bordo lo permette impostare il codice di protezione per la comunicazione con il dispositivo. In caso di dubbi circa versioni e compatibilità contattare il costruttore o il fornitore.

### **Manutenzione del dispositivo hardware**

- In caso di riparazione, far maneggiare il dispositivo hardware solamente dal costruttore o da un tecnico qualificato.
- Il dispositivo non necessita di manutenzione programmata da parte del costruttore o rivenditore autorizzato. Tuttavia l'utente o l'Azienda, Ente o Organizzazione che possiede o ha fornito in dotazione il dispositivo hardware deve sottoporre questo ultimo a periodiche verifiche di buon funzionamento tra cui ***integrità delle parti hardware, ricarica della batteria, connettività di rete cellulare, stato della carta SIM, credito rimanente su carta SIM (se applicabile).***

### **Trasporto ed immagazzinamento**

- Il trasporto e l'immagazzinamento del dispositivo hardware devono sempre avvenire utilizzando l'imballo originale e prendendo tutte le ragionevoli precauzioni per evitare ogni possibile danno.
- Tenere presente che la sicurezza del dispositivo può essere compromessa anche a seguito di danni durante il trasporto o modalità di immagazzinamento improprie.
- Per lo stoccaggio a magazzino di batterie al litio mantenerle sempre in uno stato di carica parziale. Non lasciare a magazzino batterie completamente scariche.

 **ATTENZIONE**

**PERICOLO D'ESPLOSIONE SE LA BATTERIA E' SOSTITUITA  
CON ALTRA DI TIPO ERRATO.**

**NON DISASSEMBLARE IL PACCO BATTERIA E NON SMONTARE IL CIRCUITO DI  
PROTEZIONE. NON CORTOCIRCUITARE GLI ELEMENTI DELLA BATTERIA.  
NON FORARE IL PACCO BATTERIA.**

**NON GETTARE LA BATTERIA SUL FUOCO O IN ACQUA.**

**SMALTIRE LE BATTERIE USATE SECONDO LE NORMATIVE VIGENTI.**

 **ATTENZIONE**

**SPEGNERE IMMEDIATAMENTE E NON UTILIZZARE IL DISPOSITIVO HARDWARE  
SE QUESTO E' GUASTO O DANNEGGIATO.**

**UN DISPOSITIVO GUASTO O DANNEGGIATO POTREBBE ESSERE PERICOLOSO  
PER L'UTENTE E NON PIU' CONFORME ALLE NORMATIVE DI LEGGE APPLICABILI.**

**IN CASO DI MANUTENZIONE FAR MANEGGIARE IL DISPOSITIVO HARDWARE  
SOLAMENTE DAL COSTRUTTORE O DA UN TECNICO QUALIFICATO.**

 **ATTENZIONE**

**L'ESPOSIZIONE A RUMORI FORTI PUO' CAUSARE DANNI ALL'UDITO.**

**SELEZIONARE CON CAUTELA IL VOLUME DI CONVERSAZIONE E DEGLI ALTRI  
TONI DI SISTEMA.**

**MANTENERE IL DISPOSITIVO HARDWARE NON TROPPO VICINO ALL'ORECCHIO  
DURANTE LA CONVERSAZIONE (IN PARTICOLARE QUANDO E' IN USO IL  
PROFILO VIVA-VOCE).**



#### 4. CARATTERISTICHE TECNICHE DEL DISPOSITIVO HARDWARE

Questa sezione illustra le caratteristiche tecniche e le funzionalità di tutti i modelli di Datix Wi-Trak Pro 3G. Identificare il proprio modello e riferirsi alla tabella corrispondente.

- ✓ =di serie  
 ✗ =non disponibile

FUNZIONE	MODELLO	
	WG-1(G)D	
	WG-1D	WG-1GD
Letture 125KHz	✓	✓
Letture tag automatica	✓	✓
Letture tag INGRESSO/USCITA	✓	✓
Display grafico 128x32	✓	✓
Gestione causali a display	✓ 30	✓ 30
Capacità memoria (letture TAG)	Fino a 10000	Fino a 5000
Modulo UMTS/HSDPA (Bande)	✗	✗
Ricevitore GPS	✗	✓
Allarme Panico/SOS	✗	✗
Allarme perdita di verticalità	✗	✗
Allarme immobilità	✗	✗
Chiamate rapide	✗	✗
Connettività voce	✗	✗
Connettività dati	USB	
Alimentazione	Batteria Li-Ion o Li-Polymer ricaricabile 2000mAh	
Ricarica batteria	USB o Base di ricarica (modello WP-BC)	
Peso	~230 gr	
Dimensioni	129 x 63 x 29 mm	
Temperatura d'uso ottimale	0°C / +40°C	
Range operativo massimo (°C)	-10°C / +50°C (0°C / +40°C in ricarica)	

FUNZIONE	MODELLO	
	WG-2(G)D-E	
	WG-2D-E	WG-2GD-E
Letture 125KHz	✓	✓
Letture tag automatica	✓	✓
Letture tag INGRESSO/USCITA	✓	✓
Display grafico 128x32	✓	✓
Gestione causali a display	✓ 30	✓ 30
Capacità memoria (letture TAG)	Fino a 10000	Fino a 5000
Modulo UMTS/HSDPA (Bande)	✓ GSM (900/1800) – UMTS (900/2100)	✓ GSM (900/1800) – UMTS (900/2100)
Ricevitore GPS	✗	✓
Allarme Panico/SOS	✗	✗
Allarme perdita di verticalità	✗	✗
Allarme immobilità	✗	✗
Chiamate rapide	✗	✗
Connettività voce	✗	✗
Connettività dati	USB e DATI MOBILE	
Alimentazione	Batteria Li-Ion o Li-Polymer ricaricabile 2000mAh	
Ricarica batteria	USB o Base di ricarica (modello WP-BC)	
Peso	~230 gr	
Dimensioni	129 x 63 x 29 mm	
Temperatura d'uso ottimale	0°C / +40°C	
Range operativo massimo (°C)	-10°C / +50°C (0°C / +40°C in ricarica)	

FUNZIONE	MODELLO	
	WG-3(G)D-E	
	WG-3D-E	WG-3GD-E
Lettura 125KHz	✓	✓
Lettura tag automatica	✓	✓
Lettura tag INGRESSO/USCITA	✓	✓
Display grafico 128x32	✓	✓
Gestione causali a display	30	30
Capacità memoria (letture TAG)	Fino a 10000	Fino a 5000
Modulo UMTS/HSDPA (Bande)	GSM (900/1800) – UMTS (900/2100)	GSM (900/1800) – UMTS (900/2100)
Ricevitore GPS	✗	✗
Allarme Panico/SOS	✓ SMS-DATI-VOCE	✓ SMS-DATI-VOCE
Allarme perdita di verticalità	✓ SMS-DATI-VOCE	✓ SMS-DATI-VOCE
Allarme immobilità	✗	✗
Chiamate rapide	✓ 2 numeri	✓ 2 numeri
Connettività voce	✓	✓
Connettività dati	USB e DATI MOBILE	
Alimentazione	Batteria Li-Ion o Li-Polymer ricaricabile 2000mAh	
Ricarica batteria	USB o Base di ricarica (modello WP-BC)	
Peso	~230 gr	
Dimensioni	129 x 63 x 29 mm	
Temperatura d'uso ottimale	0°C / +40°C	
Range operativo massimo (°C)	-10°C / +50°C (0°C / +40°C in ricarica)	

FUNZIONE	MODELLO	
	WG-4(G)D-E	
	WG-4D-E	WG-4GD-E
Lettura 125KHz	✓	✓
Lettura tag automatica	✗	✗
Lettura tag INGRESSO/USCITA	✓	✓
Display grafico 128x32	✓	✓
Gestione causali a display	✗	✗
Capacità memoria (letture TAG)	0*	0*
Modulo GSM/GPRS (Bande)	GSM (900/1800) – UMTS (900/2100)	GSM (900/1800) – UMTS (900/2100)
Ricevitore GPS	✗	✗
Allarme Panico/SOS	✓ SMS-DATI-VOCE	✓ SMS-DATI-VOCE
Allarme perdita di verticalità	✓ SMS-DATI-VOCE	✓ SMS-DATI-VOCE
Allarme immobilità	✓ SMS-DATI-VOCE	✓ SMS-DATI-VOCE
Chiamate rapide	✓ 2 numeri	✓ 2 numeri
Connettività voce	✓	✓
Connettività dati	USB e DATI MOBILE	
Alimentazione	Batteria Li-Ion o Li-Polymer ricaricabile 2000mAh	
Ricarica batteria	USB o Base di ricarica (modello WP-BC)	
Peso	~230 gr	
Dimensioni	129 x 63 x 29 mm	
Temperatura d'uso ottimale	0°C / +40°C	
Range operativo massimo (°C)	-10°C / +50°C (0°C / +40°C in ricarica)	

\*= i modelli WG-4(G)D immagazzinano in memoria i codici dei tag letti con il solo scopo di includerli in eventuali allarmi Panico/SOS, perdita di verticalità e immobilità. Scarico letture/timbrature via USB e connettività dati non disponibile.

---

**Bande di frequenza di funzionamento**

- 119-135 KHz (RFID)
- 1575.42 MHz (GPS)
- 900/1800 MHz (GSM)
- 900/2100 MHz (UMTS)

**Tipo di modulazione**

- RFID = ASK
- GPS = BPSK
- GSM = GMSK
- UMTS = 16-QAM QPSK

**Massima Potenza RF in uscita Nominale**

33dBm (2W)

## 5. DESCRIZIONE DEL DISPOSITIVO HARDWARE

1. Display
2. Tastiera
3. Altoparlante
4. Microfono
5. Porta USB e cover USB
6. Vite di chiusura dispositivo
7. Vite chiusura vano batteria
8. Vite di chiusura vano batteria con funzione di contatto di ricarica
9. Sportello vano batteria
10. Batteria
11. Porta SIM e Spaziatore
12. Connettore batteria

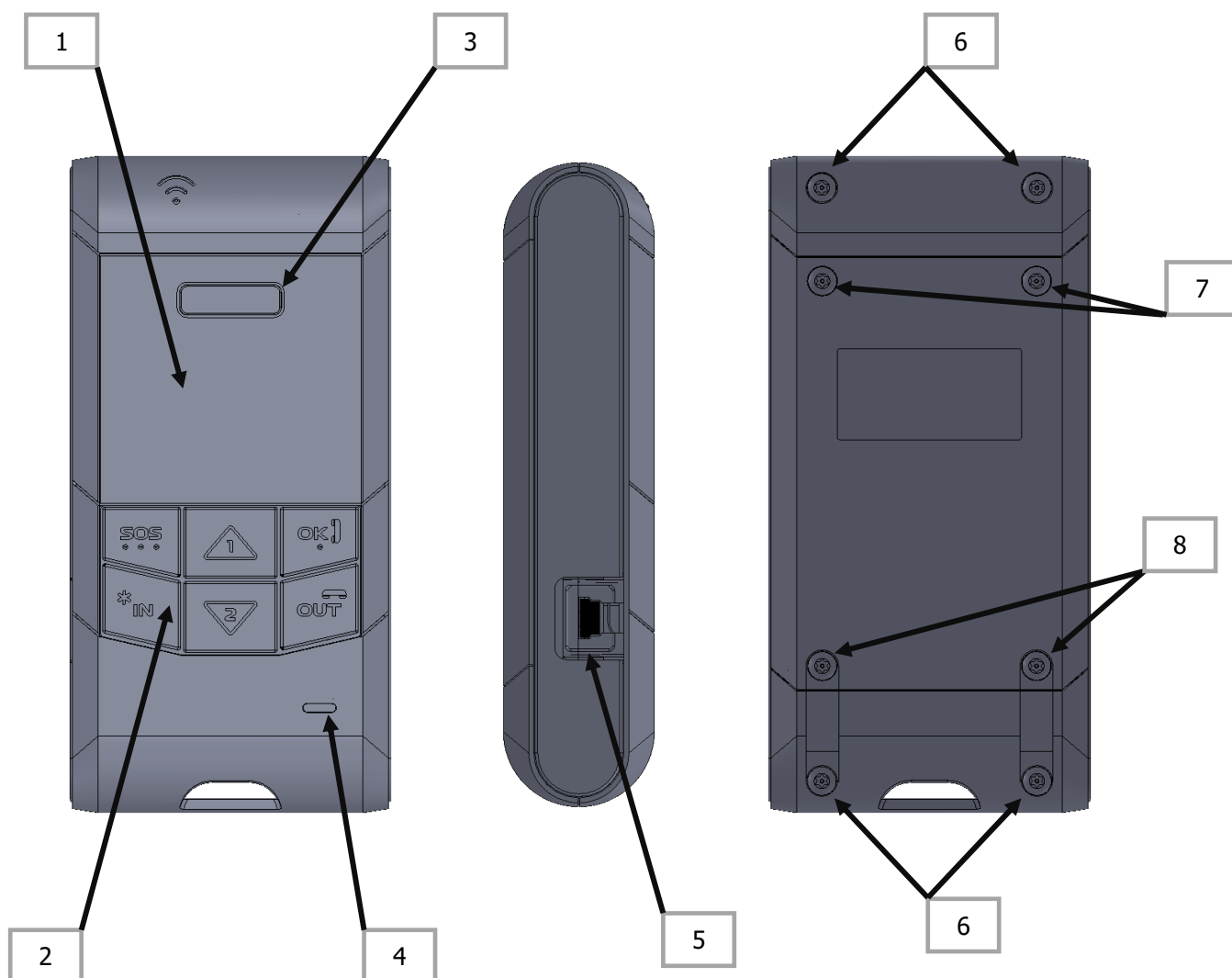

### **ATTENZIONE**

*Le viti di chiusura del vano batteria [7] e [8] sono di tipo diverso. Fare attenzione a non scambiarle di posizione. Le viti con funzione di contatto di ricarica (finitura tipo dorata) vanno posizionate nella parte bassa dello sportello batteria.*

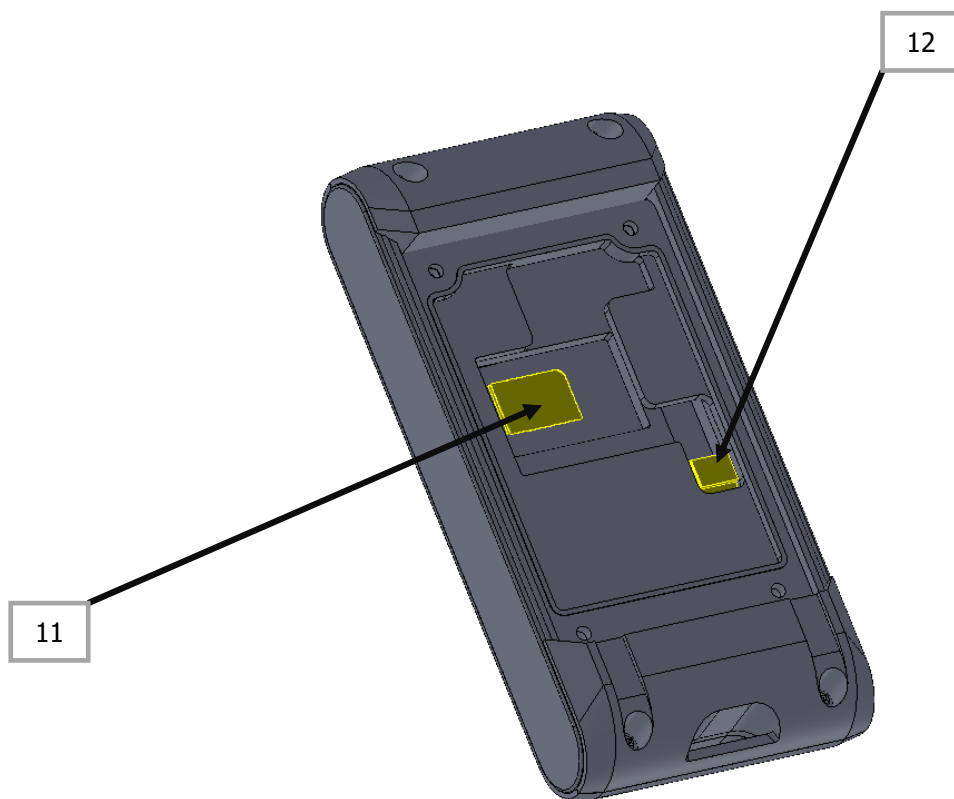
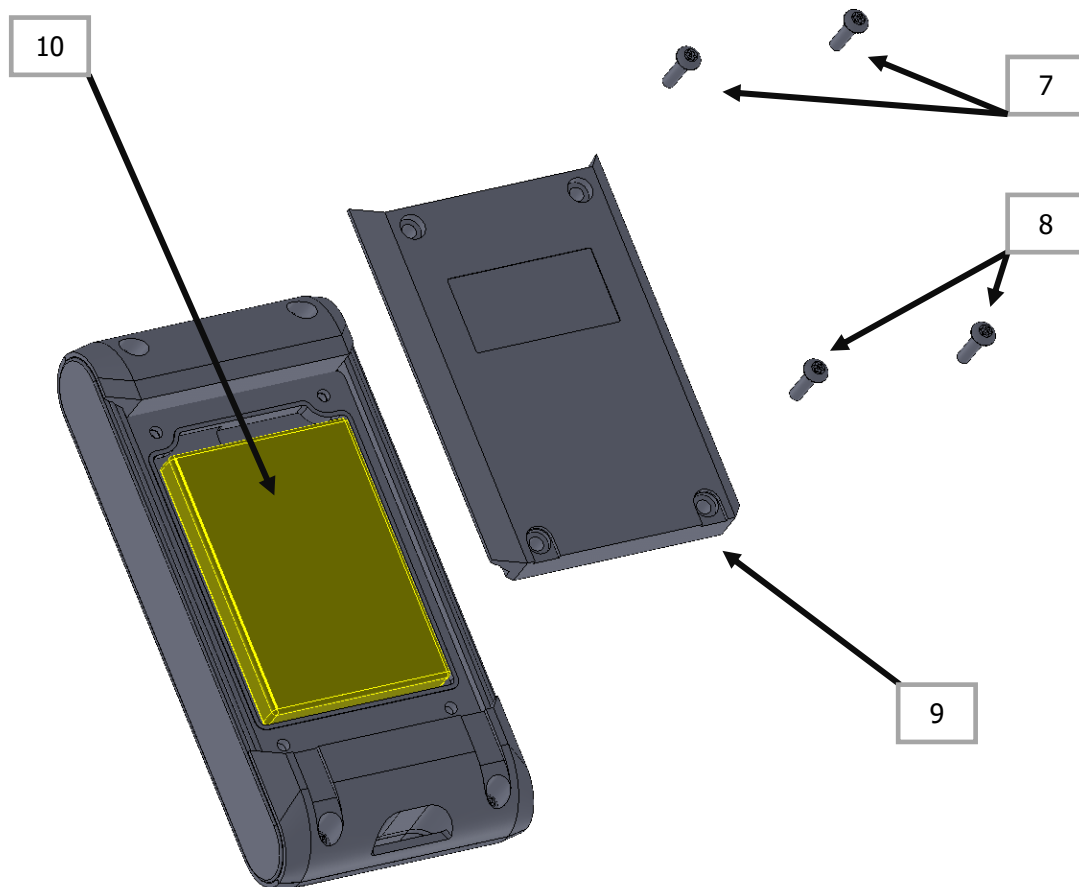

## 6. STATO E RICARICA DELLA BATTERIA

Il dispositivo hardware è alimentato da una batteria ricaricabile al litio.

La batteria deve essere ricaricata quando il dispositivo hardware ne segnala la riserva e comunque tutte le volte in cui l'energia restante non è in grado di permettere il funzionamento corretto del dispositivo hardware.

E' possibile caricare la batteria in uno dei seguenti modi:

- collegando il dispositivo hardware all' alimentatore da muro tramite cavo in dotazione
- collegando il dispositivo hardware ad una porta USB del PC tramite cavo in dotazione
- posizionando il dispositivo hardware nella base di ricarica (se acquistata) come mostrato nella immagine seguente

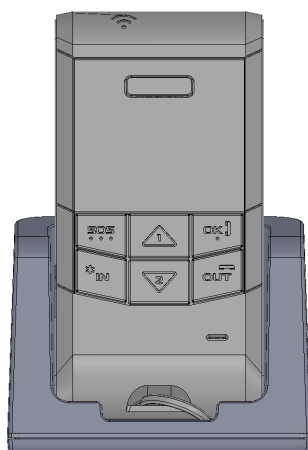

Si suggerisce di ricaricare sempre la batteria mediante alimentatore da muro o base di ricarica. Utilizzare la ricarica USB da PC solamente in situazioni in cui non è disponibile alcuna presa di rete. La qualità e la sicurezza della ricarica USB da PC può dipendere dalle caratteristiche e dalle impostazioni del PC stesso. Per questo motivo la ricarica con alimentatore esterno o base di ricarica è da preferire.

Il tempo richiesto per la ricarica dipende dalla carica residua presente. In media, in caso di batteria completamente scarica e dispositivo in stand-by il tempo di ricarica è di circa 2 ore e 45 minuti con alimentatore da muro e circa 4 ore con base di ricarica o ricarica da PC. Il tempo di ricarica aumenta considerevolmente se l'apparato è acceso.

Lo stato del processo di ricarica è indicato sul display del dispositivo hardware.

Per maggiori informazioni sulla ricarica della batteria mediante base di ricarica vedi ➔ **Base di ricarica (Modello WP-BC)**.

<b>Modalità</b>	<b>Consumi di corrente</b>
<i>Stand-by</i>	<i>circa 3mA (tutti i modelli)</i>
<i>Power saving<sup>1</sup></i>	<i>circa 50mA (modelli con GPS) circa 10mA (modelli senza GPS)</i>
<i>Lavoro<sup>1,2</sup></i>	<i>circa 110mA (modelli con GPS) circa 70mA (modelli senza GPS)</i>
<i>Chiamata voce (rete 2G – GSM/GPRS)</i>	<i>circa 340mA (modelli con GPS) circa 300mA (modelli senza GPS)</i>
<i>Chiamata voce (rete 3G – UMTS/HSDPA)</i>	<i>circa 420mA (modelli con GPS) circa 380mA (modelli senza GPS)</i>

1.i valori espressi si riferiscono alla condizione di apparato registrato alla rete cellulare

2.i valori espressi non includono trasmissione dati e chiamate voce



**Attenzione:** una batteria nuova non è completamente carica. La piena efficienza della batteria è raggiunta solamente dopo almeno 2/3 cicli di carica/scarica!

La batteria può essere ricaricata centinaia di volte ma comunque, alla fine, dovrà essere sostituita. Se l'autonomia della batteria si riduce considerevolmente la batteria deve essere sostituita. Utilizzare solamente batterie e alimentatore approvati dal costruttore.

**Attenzione:** per la ricarica da PC connettere il dispositivo a PC le cui porte USB sono sorgente a potenza limitata conformi ai requisiti della della norma EN 60950-1:2006+A11:2009+A1:2010+A12:2011+A2:2013.



## ATTENZIONE

- ▶ *il consumo della batteria è maggiore quando il segnale di rete cellulare è basso o assente*
- ▶ *il consumo della batteria è maggiore in modalità di rete 3G rispetto alla modalità di rete 2G*
- ▶ *(solo per unità con GPS) il consumo della batteria è maggiore quando il segnale GPS è assente*
- ▶ *il tempo di durata effettiva della batteria dipende dalle impostazioni del dispositivo hardware dalla modalità d'uso e dalle condizioni ambientali.*

## 7. NOTE SULLE BATTERIE RICARICABILI

Quando il dispositivo hardware è prodotto e testato esso viene sottoposto ad un ciclo di ricarica il quale potrebbe non essere sufficiente a stabilizzare gli agenti chimici contenuti nelle batterie, cosa che invece accade almeno dopo 2/3 cicli di carica e scarica. In generale la massima capacità delle batterie viene raggiunta dopo alcuni cicli di carica e scarica.

Il dispositivo hardware è alimentato con batterie ricaricabili al litio le quali presentano numerosi vantaggi quali peso contenuto, elevate capacità ed un effetto memoria praticamente assente. Tuttavia anche queste celle sono soggette ad una naturale usura che ne pregiudica la funzionalità nel tempo. La durata utile di celle al litio corrisponde a circa 300/400 cicli di ricarica. Trascorso questo periodo il processo di invecchiamento subentra rapidamente e le batterie sono considerate guaste dal punto di vista tecnico. In tal caso le celle possono anche mostrare rigonfiamenti e, in casi estremi, danneggiare il dispositivo. Presumendo un utilizzo giornaliero o settimanale si consiglia di sostituire le batterie dotate di celle al litio al massimo dopo 2 anni o comunque raggiunta una capacità della batteria del 50% rispetto al valore iniziale. Evitare la scarica completa della batteria (deep discharge). Effettuare sempre una carica completa almeno ogni 20/30 cariche parziali.

### ATTENZIONE

- ▶ *Fare attenzione alle condizioni ambientali di temperatura dato che queste possono influenzare negativamente autonomia e prestazioni della batteria. L'autonomia e le prestazioni della batteria sono particolarmente ridotte in caso di utilizzo a basse temperature (intorno o inferiori a 0°C). Alte temperature possono invece determinare una temporanea sospensione del funzionamento della batteria fino al suo raffreddamento.*
- ▶ *Per preservare la capacità della batteria il più a lungo possibile nel tempo ed eseguire cicli di carica-scarica il più completi possibile si consiglia di eseguire la ricarica ad apparato spento (stand-by da tastiera). Ciò consente inoltre di diminuire i tempi di ricarica ed evitare ulteriore traffico dati. A ricarica ultimata rimuovere il dispositivo dalla base di ricarica o scollegare il cavo USB. Se l'apparato si accende una volta messo in ricarica (poichè si era precedentemente spento per batteria esaurita) allora è consigliabile rimuoverlo dalla base di ricarica, spegnerlo da tastiera e riportarlo nuovamente nella base fino al completamento del processo di ricarica.*
- ▶ *Al fine di evitare la scarica completa (deep discharge), in caso di lunghi periodi di inattività del dispositivo hardware si consiglia di scollegare la batteria o verificarne periodicamente la carica (es. ogni 30 o 60 giorni). Se necessario effettuare una ricarica.*
- ▶ *Per lo stoccaggio a magazzino di batterie al litio mantenerle sempre in uno stato di carica parziale. Non lasciare a magazzino batterie completamente scariche.*

## 8. COMUNICAZIONE USB

Il dispositivo hardware è dotato di connettore USB di tipo Mini B. Utilizzare il cavo fornito per collegare il dispositivo hardware al PC.

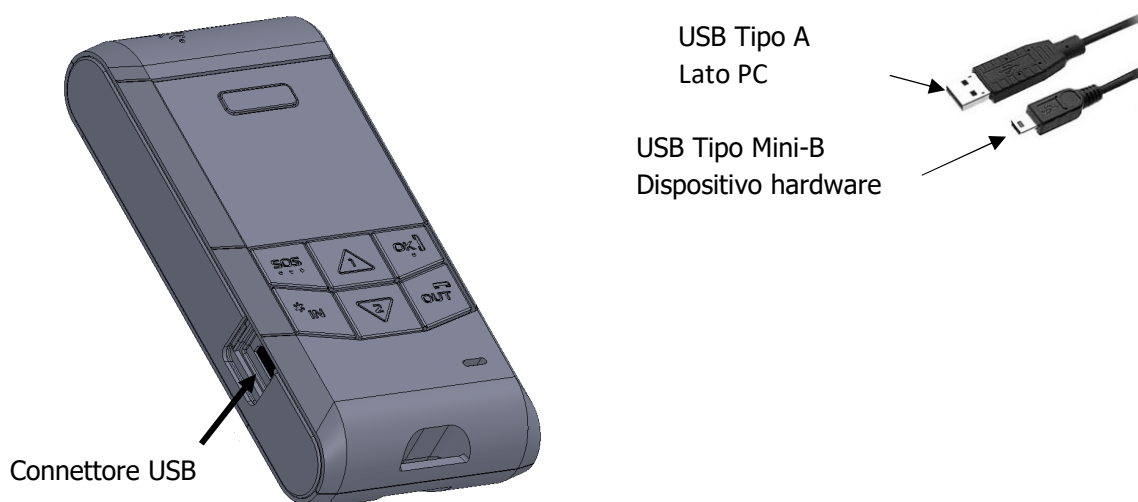

Al primo collegamento di un dispositivo hardware al PC il sistema operativo richiederà l'installazione dei driver. I driver sono disponibili nel pacchetto di installazione (usualmente cartella "Driver")

Una volta installati, utilizzare il pannello di Controllo di Windows per verificare la porta COM assegnata al dispositivo hardware. Impostare tale porta per comunicare localmente con il dispositivo hardware.

Per avviare la comunicazione mantenere il dispositivo hardware acceso collegato al PC e premere il pulsante "Connetti" del software (vedi ➔ **Guida utente software**). Se richiesta, digitare la password di accesso (per maggiori informazioni su attivazione, modifica e disattivazione della password di accesso vedi ➔ **Guida utente software**). Sul display del dispositivo hardware compare l'icona seguente

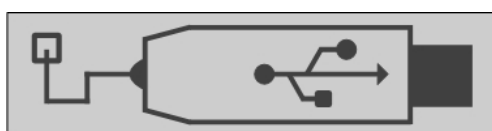

A questo punto il dispositivo hardware è disponibile per la comunicazione. Per chiudere la comunicazione premere il pulsante "Disconnetti".

L'icona precedente scompare e ritorna la schermata generale.

Non è possibile comunicare con l'apparato se questo è in stand-by.

**Attenzione:** il sistema operativo potrebbe non riservare la stessa porta COM per tutti i dispositivi hardware collegati. Verificare la porta COM assegnata prima di ogni comunicazione.

## 9. LETTORE RFID

Il dispositivo hardware è dotato di un lettore di tag RFID EM a 125 KHz. L'antenna di lettura è posizionata sotto al simbolo RFID. La lettura dei tag può essere automatica o manuale. I modelli WG-4 possono leggere i tag nella sola modalità manuale. La distanza di lettura tipica è di circa 0,5/2 cm. La reale distanza di lettura può dipendere da molti fattori (vedi ➔ **Tags RFID – Informazioni importanti**). Utilizzare il software di gestione per impostare la modalità di lettura desiderata (automatica o manuale). Per leggere un tag in modalità automatica avvicinare il dispositivo hardware al tag in prossimità del simbolo RFID. Per leggere un tag in modalità manuale premere il pulsante IN o OUT, attendere la relativa dicitura sul display e avvicinare il dispositivo hardware al tag in prossimità del simbolo RFID.

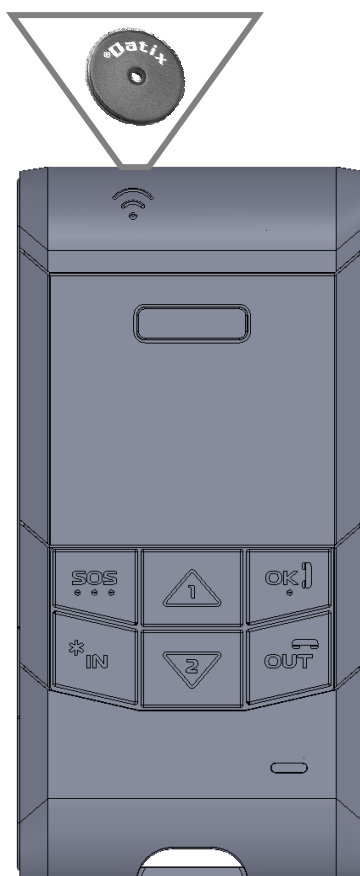

I modelli WG-1/2/3 possono anche registrare causali. La registrazione delle causali avviene mediante l'uso di display e tastiera. In termini di consumo di spazio di memoria la registrazione di una causale equivale ad una timbratura di tag.

Il numero di letture che possono essere memorizzate dal dispositivo hardware dipende dalle impostazioni dello stesso e dalla sua modalità di utilizzo. Si veda la seguente tabella per maggiori informazioni sulla memoria disponibile.

Modello	Capacità memoria (fino a)
WG-1(G)D	10000 letture per WG-1D e 5000 letture per WG-1GD
WG-2(G)D-E	10000 letture per WG-2D-E e 5000 letture per WG-2GD-E
WG-3(G)D-E	10000 letture per WG-3D-E e 5000 letture per WG-3GD-E
WG-4(G)D-E	Trasferimento letture via connettività dati mobile non disponibile. I modelli WG-4 immagazzinano in memoria i codici dei tag letti con il solo scopo di includerli in eventuali allarmi panico, perdita di verticalità e immobilità.

## 10. RADIO UMTS/HSDPA e CARTA SIM

Il modulo radio UMTS/HSDPA garantisce la connettività voce, la gestione dei messaggi di testo e l'accesso al servizio di connettività dati mobile (UMTS/HSDPA).

Assicurarsi che la SIM in possesso sia abilitata per i profili voce e/o dati selezionati. E' richiesta una SIM dati se si desidera accedere al servizio di connettività dati mobile mentre è richiesta una SIM voce+dati se si desidera accedere al servizio di connettività dati mobile e gestire chiamate voce.

**Il dispositivo hardware è impostato in produzione per non richiedere il codice PIN.** Ricordare dunque di cancellare la richiesta del PIN prima di inserire la SIM nel dispositivo hardware. Per fare ciò si utilizzi un telefono cellulare. Se, invece, si desidera utilizzare una carta SIM dotata di codice PIN allora è necessario registrare il codice PIN corretto nella memoria del dispositivo tramite apposita funzione del software di configurazione (vedi ↻ **Guida utente software**).

La radio UMTS/HSDPA può essere accesa/spenta con la apposita funzione del software (vedi ↻ **Guida utente software**).

Prima di inserire la carta SIM assicurarsi che il dispositivo hardware sia spento e qualora non lo fosse spegnerlo con la tastiera. Rimuovere quindi il coperchio del vano batteria svitando le viti di chiusura e staccare fisicamente la batteria scollegandola dal connettore della scheda.

Spostare temporaneamente lo spaziatore dal vano porta SIM e una volta individuato il porta SIM sbloccarlo e inserire la carta SIM nel verso indicato.

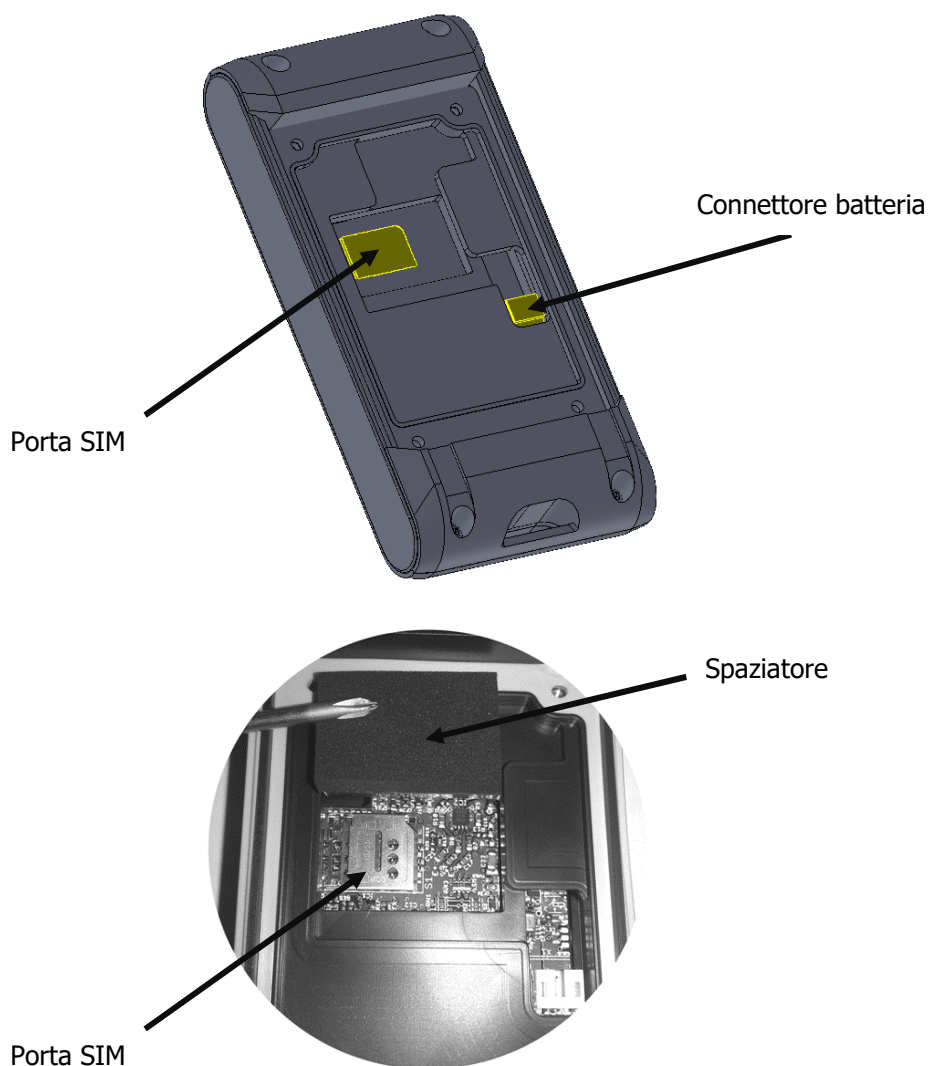

Quindi bloccare il porta SIM, riposizionare lo spaziatore nel vano porta SIM, ricollegare la batteria (la forma del connettore garantisce il corretto inserimento – conservazione della polarità) e riposizionarla facendo attenzione ai cavi. Fissare infine il coperchio del vano batteria mediante le viti di chiusura e riaccendere il dispositivo hardware con la tastiera.

## ATTENZIONE

*Prima di mettere in servizio il dispositivo accertarsi che lo spaziatore sia correttamente posizionato all'interno del vano Porta SIM.*

## ATTENZIONE

*Prima di inserire/rimuovere/sostituire la carta SIM accertarsi di aver spento il dispositivo e di aver staccato la batteria scollegandola dal connettore della scheda.*

## ATTENZIONE

*Le viti di chiusura del vano batteria [7] e [8] sono di tipo diverso. Fare attenzione a non scambiarle di posizione. Le viti con funzione di contatto di ricarica (finitura tipo dorata) vanno posizionate nella parte bassa dello sportello batteria.*

Le condizioni di **Sim non inserita** e **Sim non riconosciuta** sono indicate dal display nel modo seguente

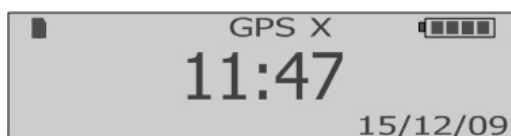

Se la carta SIM inserita richiede il PIN ed il PIN non è stato impostato nel dispositivo o il PIN impostato non è corretto comparirà la scritta **PIN!** in basso a sinistra nel display.

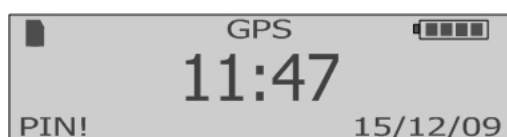

Le condizioni di **mancata registrazione alla rete cellulare** e **nessun segnale di rete cellulare disponibile** sono indicate dal display nel modo seguente

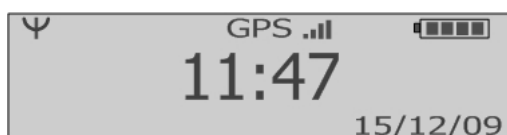

### **Allarme sonoro in caso di mancata registrazione alla rete cellulare**

Tramite software di configurazione è possibile attivare la funzione di segnalazione acustica periodica in caso di mancanza di copertura del segnale cellulare (vedi **Guida utente software**).

## **Modalità di rete cellulare**

In base alla copertura di rete cellulare presente nella zona d'uso, si consiglia l'impostazione di una modalità di rete statica (solo 2G o solo 3G).

In modalità connettività dati mobile i dispositivi hardware inviano i dati raccolti e gli eventuali allarmi al Server di monitoraggio via protocollo TCP/IP. Il server deve essere individuato da un indirizzo IP pubblico fisso e deve essere raggiungibile, sulla porta prestabilita, da rete internet. In caso di connessioni Lan su reti interne è necessario reindirizzare le opportune porte dal router/firewall al server di monitoraggio.

Gli utenti che intendessero avvalersi del servizio di connettività dati mobile devono configurare il dispositivo hardware con i seguenti parametri (vedi **➔ Guida utente software**)

- APN (Access Point Name) = Access point to network, chiedere al proprio operatore di telefonia
- Utente APN, chiedere al proprio operatore di telefonia
- Password APN, chiedere al proprio operatore di telefonia
- Host = indirizzo IP del server di monitoraggio
- Porta = porta del server di monitoraggio

I dispositivi hardware sono dotati di trasmissione dati bidirezionale e possono essere configurati da remoto via rete dati mobile o mediante messaggi di testo.

Per trasmettere i dati al server e per ricevere da remoto i comandi di configurazione il dispositivo hardware deve essere registrato all'APN e deve essere in linea con il server. La fase di registrazione all'APN è indicata nel modo seguente

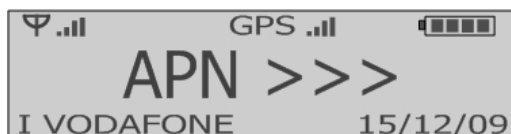

La condizione di avvenuta **registrazione all'APN** è indicata nel modo seguente (lettera "A" a fianco degli indicatori dell'intensità del campo cellulare)

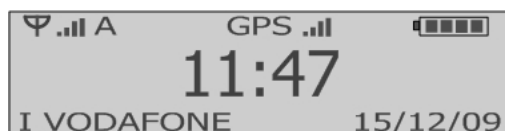

La condizione di dispositivo hardware **in linea con il server** è indicata nel modo seguente (lettera "G" o "H" a fianco degli indicatori dell'intensità del campo cellulare)

Su rete mobile 2G (GPRS)	Su rete mobile 3G (UMTS/HSDPA)
A screenshot of a mobile phone's status bar. At the top, there are icons for signal strength, GPS, and battery. The text '11:47' is displayed in large font in the center. Below it, 'I VODAFONE' is on the left and '15/12/09' is on the right. A small 'G' is visible next to the signal strength indicator.	A screenshot of a mobile phone's status bar. At the top, there are icons for signal strength, GPS, and battery. The text '11:47' is displayed in large font in the center. Below it, 'I VODAFONE' is on the left and '15/12/09' is on the right. A small 'H' is visible next to the signal strength indicator.

Il processo di trasferimento dati via rete mobile è indicato dalla schermata seguente

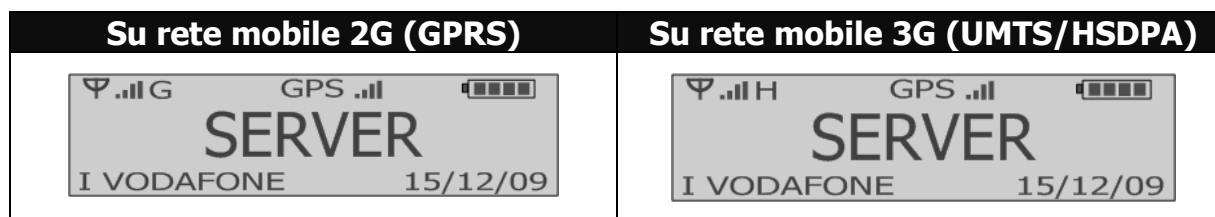

Qualora il dispositivo mostrasse la lettera "S" a fianco degli indicatori dell'intensità del campo cellulare

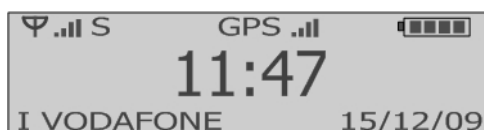

significa che esso **è stato in grado di instaurare la connessione TCP con l'endpoint ma non ha ancora ricevuto alcuna risposta** (POSSIBILI CAUSE -> 1. il server di comunicazione non è stato ancora installato o è stato installato ma non è ancora attivo, 2. il server di comunicazione è stato installato ma la connettività di rete in uscita dal server è momentaneamente non disponibile o sovraccarica).

Qualora il dispositivo mostrasse la lettera "R" a fianco degli indicatori dell'intensità del campo cellulare

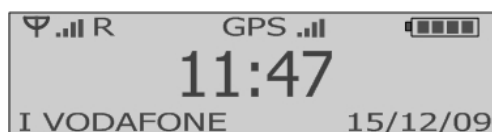

significa che esso **è stato rifiutato dal server di comunicazione** (POSSIBILI CAUSE -> 1. la matricola del dispositivo non è stata ancora registrata nel server di comunicazione, 2. la matricola del dispositivo è già stata registrata nel server di comunicazione ma il numero di apparati registrati supera il numero massimo consentito dalla licenza in uso).

## ATTENZIONE

*La trasmissione dati bidirezionale e l'invio di comandi a dispositivi hardware remoti via rete dati mobile sono possibili solamente se il canale di trasmissione dati è aperto ed attivo. Per mantenere il canale attivo è necessario trasferire periodicamente pacchetti di dati tra dispositivo hardware remoto e server di comunicazione (invio di segnali di alive o trasmissione di timbrature) o viceversa (invio di comandi al dispositivo hardware). Il periodo massimo consentito di inattività del canale prima che questo venga dichiarato inattivo e quindi chiuso dall'Operatore dipende dall'Operatore stesso (condizioni di traffico, piano tariffario,...). Se si intende usufruire della funzione di comunicazione bidirezionale si suggerisce pertanto di impostare sempre l'invio delle timbrature in base al tempo (equivalente a invio di segnali alive) e di impostare un intervallo di invio inferiore a 10 minuti (valore da verificare comunque su campo in base a operatore). Se richiesto è possibile attivare, in aggiunta, anche l'invio delle timbrature in base a numero delle stesse (es. invio ogni timbratura).*

*Qualora si decidesse di impostare un intervallo di invio superiore all'intervallo massimo consentito dall'Operatore il dispositivo hardware sarà raggiungibile, dopo ogni comunicazione con il server, solamente per il tempo consentito dall'Operatore.*



## 11. RICEVITORE GPS

I modelli abilitati sono dotati di ricevitore GPS e antenna GPS.

Il ricevitore GPS può essere attivato o disattivato con l'apposita funzione del software di gestione (vedi **➔ Guida utente software**).

L'antenna GPS è posizionata in corrispondenza del simbolo RFID. Per ottenere un buon segnale GPS mantenere l'antenna all'aperto e nella visuale diretta dei satelliti.

Il livello e l'accuratezza del segnale GPS rilevato dipendono dalle impostazioni del dispositivo hardware, dalle modalità d'uso e dalle condizioni atmosferiche. Maggiore è il numero di satelliti in vista, maggiore è l'accuratezza nella posizione rilevata.



### ATTENZIONE

*La localizzazione satellitare GPS è intesa per utilizzo all'aperto con visuale diretta dei satelliti. Qualora ci si trovi al coperto o in ambienti chiusi si tenga presente che il segnale GPS potrebbe essere ridotto o assente.*

#### **Modalità Privacy**

Tramite software di configurazione è possibile attivare la modalità privacy. In tale modalità le informazioni di localizzazione GPS saranno allegare solamente agli allarmi e alle timbrature di tag RFID. Nessuna informazione di localizzazione GPS sarà allegata ai segnali keep alive periodici.

#### **Modalità A-GPS CGEE (Client Generated Extended Ephemeris)**

I dispositivi Datix Wi-Trak Pro 3G dotati di ricevitore GPS e versione firmware 3.4 o superiore supportano la funzione A-GPS di tipo Client Generated Extended Ephemeris (CGEE) che, soprattutto in caso di modalità di lavoro Warm Start, può ridurre il Time-To-First-Fix (TTFF) basandosi sulle effemeridi previste calcolate per i satelliti in visibilità. La modalità A-GPS CGEE non richiede collegamento dati a server di terze parti. Le effemeridi previste (fino ad un massimo di 3 giorni) vengono salvate nella memoria temporanea del dispositivo. La rimozione della batteria o lo scaricamento completo di questa determina la perdita delle eventuali effemeridi previste presenti in memoria.

La modalità A-GPS CGEE non ha effetto se i) il segnale GPS non è disponibile, ii) la durata dell'esposizione al segnale GPS non è sufficiente al dispositivo per raccogliere ed elaborare i dati di previsione delle effemeridi, iii) il dispositivo viene riaccessato in un'area geografica diversa da quella per la quale erano state calcolate le effemeridi previste (effemeridi estese).

## 12. ALLARME PANICO (SOS) MANUALE ED AUTOMATICO

Il pulsante SOS permette di attivare manualmente una procedura per l'invio di segnali di allarme in caso di panico. Gli allarmi possono essere inviati in modalità SMS, DATI SU RETE MOBILE e CHIAMATA VOCE.

Per inviare l'allarme tenere premuto il pulsante SOS per almeno 2 (due) secondi fino a che si udirà un beep emesso dal dispositivo hardware.

Gli allarmi in modalità SMS e CHIAMATA VOCE possono essere inviati fino a 4 numeri diversi mentre gli allarmi in modalità DATI SU RETE MOBILE vengono inviati al server. Il numero totale di tentativi di invio allarme può essere impostato.

Gli allarmi in modalità DATI SU RETE MOBILE riportano un massimo di 1 codice tag (ultimo letto) mentre gli allarmi in modalità SMS riportano un massimo di 3 codici tag (gli ultimi letti). Le descrizioni dei tag sono incluse negli allarmi in modalità SMS solo se queste sono state prima caricate nella memoria del dispositivo hardware con l'apposita funzione del software.

Il processo di **invio allarme in modalità DATI SU RETE MOBILE** è indicato dalla schermata seguente

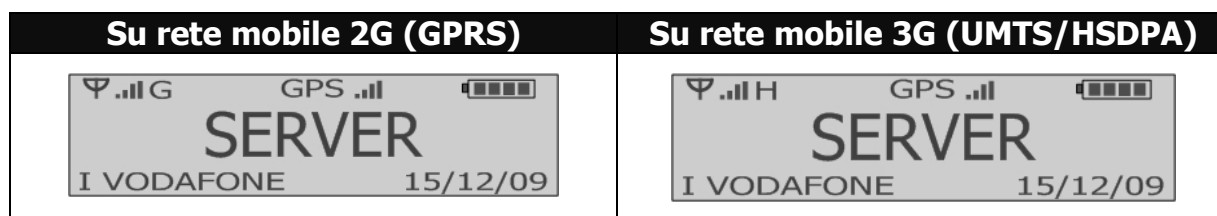

Il processo di **invio allarme in modalità SMS** è indicato dalla schermata seguente

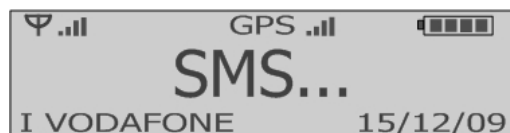

Il processo di **invio allarme in modalità CHIAMATA VOCE** è indicato dalla schermata seguente

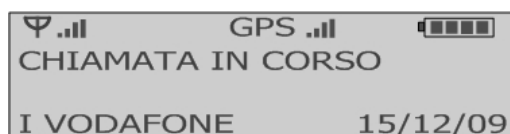

### ATTENZIONE

*La prima risposta ad una chiamata voce ferma il ciclo delle chiamate indipendentemente dall'esito dell'invio degli allarmi negli altri formati (SMS, DATI MOBILI).*

*NB: eventuali risposte automatiche identificate dall'Operatore di tlc come vocali (segreteria telefonica, messaggi vocali pre-registrati dell'operatore di telefonia,...) sono considerate dal dispositivo Datix Wi-Trak Pro 3G come risposte alle chiamate di emergenza.*

*Per impostare l'allarme Panico vedi  Guida utente software*

**Funzione allarme panico automatico**

Questa funzione permette di attivare sul dispositivo un controllo temporizzato con richiesta di annullamento manuale da parte dell'operatore. Se entro lo scadere della tempistica impostata l'operatore non annulla la procedura il dispositivo invierà automaticamente un allarme panico. L'allarme sarà inviato nelle stesse modalità (DATI MOBILI, SMS, CHIAMATA VOCE) e agli stessi destinatari selezionati per l'allarme panico manuale.

Per attivare la funzione allarme panico automatico è necessario selezionare frequenza del controllo e la durata del pre-allarme acustico.

Durante il pre-allarme acustico il dispositivo mostrerà la seguente icona



Per resettare l'allarme premere il tasto OK prima del termine del pre-allarme

## ATTENZIONE

*Prima di attivare ed utilizzare la funzione allarme panico automatico accertarsi di avere selezionato almeno una modalità di invio (DATI MOBILI, SMS, CHIAMATA VOCE) ed almeno un destinatario per l'allarme panico manuale.*

**Modalità SOSPENSIONE MANUALE ALLARMI (DA TASTIERA)**

Per sospendere temporaneamente la funzione allarme panico automatico premere il tasto **OK** e una volta entrati nel menu a display premere il tasto **OUT (RESET ALLARMI)**. Un segnale acustico e visivo indicheranno l'ingresso in modalità SOSPENSIONE MANUALE ALLARMI. In tale modalità **la funzione allarme panico automatico è disabilitata per 5 minuti**. La funzione allarme panico automatico si riattiverà automaticamente allo scadere di tale periodo. Il simbolo **#** alla sinistra dell'ora sul display indicherà che la modalità SOSPENSIONE MANUALE ALLARMI è attiva.

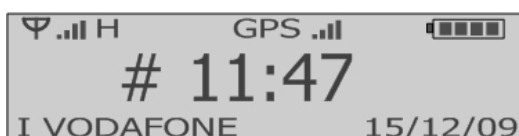

## ATTENZIONE

*In modalità SOSPENSIONE MANUALE ALLARMI anche le funzioni per la rilevazione delle condizioni di perdita di verticalità e immobilità sono temporaneamente disattive per 5 minuti. Per maggiori informazioni vedi sezioni  ALLARME PERDITA DI VERTICALITA' e ALLARME IMMOBILITA'*

### 13. ALLARME PERDITA DI VERTICALITA'

Il dispositivo hardware permette di inviare automaticamente segnali di allarme in caso di perdita di verticalità. Gli allarmi possono essere inviati in modalità SMS, DATI SU RETE MOBILE e CHIAMATA VOCE.

La perdita di verticalità è rilevata mediante algoritmo proprietario in grado di monitorare l'angolo di giacitura (rispetto alla posizione normale di lavoro, vedi sotto).

Il pre-allarme permette all'Operatore di fermare la procedura in caso di falsi allarmi.

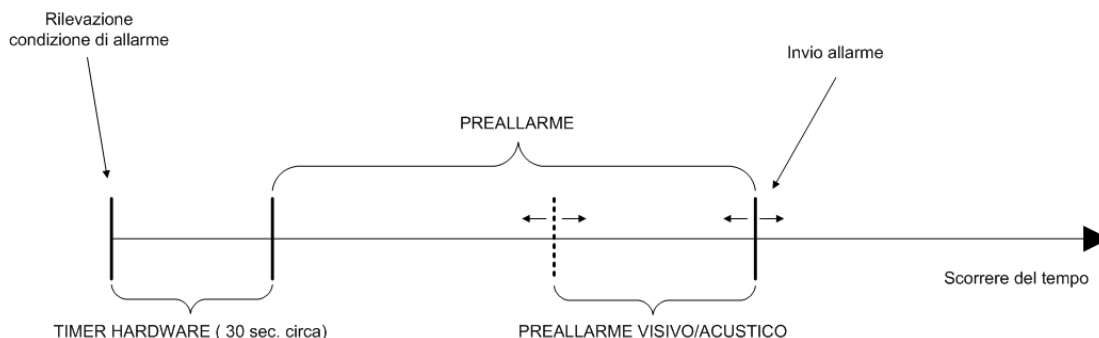

Dal momento della rilevazione della condizione di allarme scatta un filtro hardware fisso di circa 30sec. Terminato tale contatore entrano in funzione le tempistiche di pre-allarme impostate via software.

Tramite software di configurazione è possibile selezionare la posizione normale di lavoro rispetto alla quale è calcolato l'angolo di giacitura e, dunque, rispetto alla quale è rilevata la condizione di allarme perdita di verticalità. L'angolo soglia di rilevazione è di circa 60 gradi rispetto alla posizione normale di lavoro. Esistono 3 posizioni di lavoro. **La posizione di lavoro predefinita (configurazione di fabbrica) è Verticale in su.**

Vedi la tabella seguente per informazioni su posizioni di lavoro disponibili e rispettive condizioni di allarme.

Modo verticalità Posizione di lavoro	Non e' allarme se...	E' allarme se...
Verticale in su (gancio in basso)	l'apparato è orientato in verticale verso l'alto (il gancio è in basso)	l'apparato è orizzontale o orientato in verticale verso il basso (il gancio è in alto)
Verticale in giù (gancio in alto)	l'apparato è orientato in verticale verso il basso (il gancio è in alto)	l'apparato è orizzontale o orientato in verticale verso l'alto (il gancio è in basso)
Verticale in su e in giù (gancio in basso o in alto)	l'apparato non è orizzontale	l'apparato è orizzontale

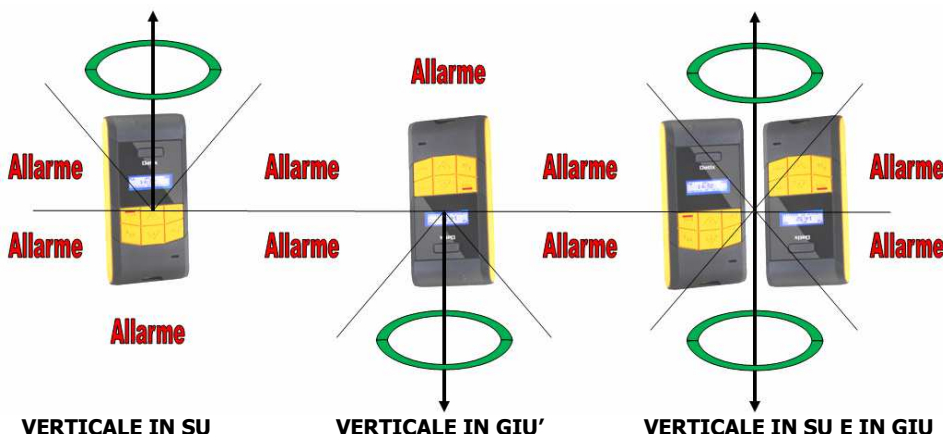

Gli allarmi in modalità SMS e CHIAMATA VOCE possono essere inviati fino a 4 numeri diversi mentre gli allarmi in modalità DATI SU RETE MOBILE vengono inviati al server. Il numero totale di tentativi di invio allarme può essere impostato.

Gli allarmi in modalità DATI SU RETE MOBILE riportano un massimo di 1 codice tag (ultimo letto) mentre gli allarmi in modalità SMS riportano un massimo di 3 codici tag (gli ultimi letti). Le descrizioni dei tag sono incluse negli allarmi in modalità SMS solo se queste sono state prima caricate nella memoria del dispositivo hardware con l'apposita funzione del software.

Il processo di **invio allarme in modalità DATI SU RETE MOBILE** è indicato dalla schermata seguente

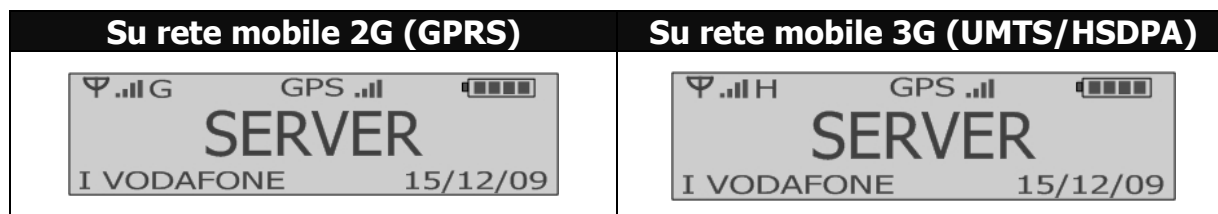

Il processo di **invio allarme in modalità SMS** è indicato dalla schermata seguente

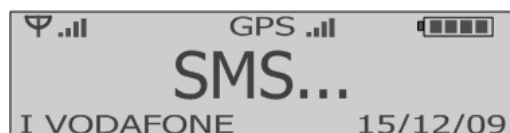

Il processo di **invio allarme in modalità CHIAMATA VOCE** è indicato dalla schermata seguente

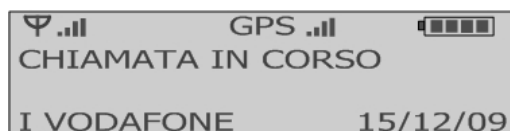

## ATTENZIONE

*La prima risposta ad una chiamata voce ferma il ciclo delle chiamate indipendentemente dall'esito dell'invio degli allarmi negli altri formati (SMS, DATI MOBILI).*

*NB: eventuali risposte automatiche identificate dall'Operatore di tlc come vocali (segreteria telefonica, messaggi vocali pre-registrati dell'operatore di telefonia,...) sono considerate dal dispositivo Datix Wi-Trak Pro 3G come risposte alle chiamate di emergenza.*

*Per impostare l'allarme Perdita di Verticalità vedi  Guida utente software*

### **Modalità SOSPENSIONE MANUALE ALLARMI (DA TASTIERA)**

Per sospendere temporaneamente il monitoraggio della condizione di perdita di verticalità premere il tasto **OK** e una volta entrati nel menu a display premere il tasto **OUT (RESET ALLARMI)**. Un segnale acustico e visivo indicheranno l'ingresso in modalità SOSPENSIONE MANUALE ALLARMI. In tale modalità **il monitoraggio della condizione di perdita di verticalità è disabilitato per 5 minuti**. La funzione di rilevazione della condizione di perdita di verticalità si riattiverà automaticamente allo scadere di tale periodo. Il simbolo **#** alla sinistra dell'ora sul display indicherà che la modalità SOSPENSIONE MANUALE ALLARMI è attiva.

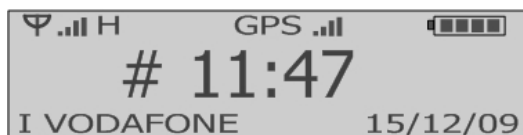

## ATTENZIONE

*In modalità SOSPENSIONE MANUALE ALLARMI il dispositivo hardware non è in grado di rilevare eventuali condizioni di perdita di verticalità.*

### **Come disabilitare il monitoraggio della condizione di perdita di verticalità se il dispositivo è lasciato acceso nella base di ricarica o collegato all'USB**

La configurazione di fabbrica prevede che il dispositivo, se acceso, rilevi e monitori una eventuale condizione di perdita di verticalità anche se collegato all'USB o posto nella base di ricarica. Se si desidera disabilitare la rilevazione della condizione di perdita di verticalità quando il dispositivo è acceso e collegato all'USB o nella base di ricarica utilizzare l'apposito comando software (vedi ➔ **Guida utente software**).

## 14. ALLARME IMMOBILITA'

Il dispositivo hardware permette di inviare automaticamente segnali di allarme in caso di immobilità prolungata. Gli allarmi possono essere inviati in modalità SMS, DATI SU RETE MOBILE e CHIAMATA VOCE.

Il pre-allarme permette all'Operatore di fermare la procedura in caso di falsi allarmi.

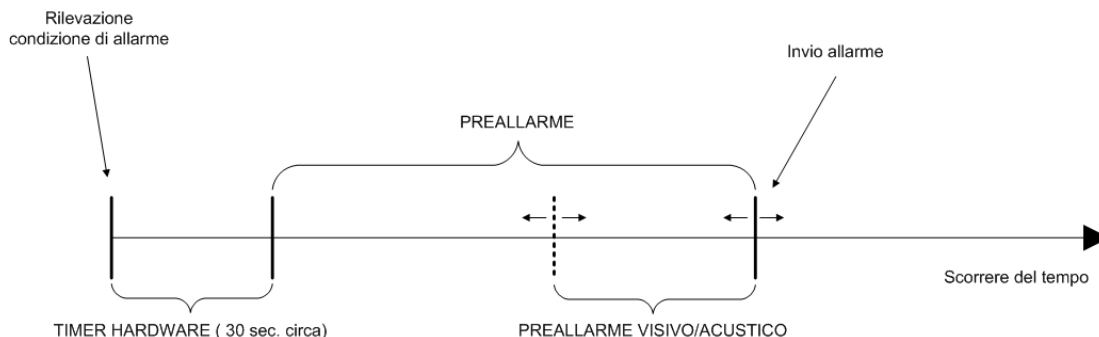

Dal momento della rilevazione della condizione di allarme scatta un filtro hardware fisso di circa 30sec. Terminato tale contatore entrano in funzione le tempistiche di pre-allarme impostate via software.

Gli allarmi in modalità SMS e CHIAMATA VOCE possono essere inviati fino a 4 numeri diversi mentre gli allarmi in modalità DATI SU RETE MOBILE vengono inviati al server. Il numero totale di tentativi di invio allarme può essere impostato.

Gli allarmi in modalità DATI SU RETE MOBILE riportano un massimo di 1 codice tag (ultimo letto) mentre gli allarmi in modalità SMS riportano un massimo di 3 codici tag (gli ultimi letti). Le descrizioni dei tag sono incluse negli allarmi in modalità SMS solo se queste sono state prima caricate nella memoria del dispositivo hardware con l'apposita funzione del software.

Il processo di **invio allarme in modalità DATI SU RETE MOBILE** è indicato dalla schermata seguente

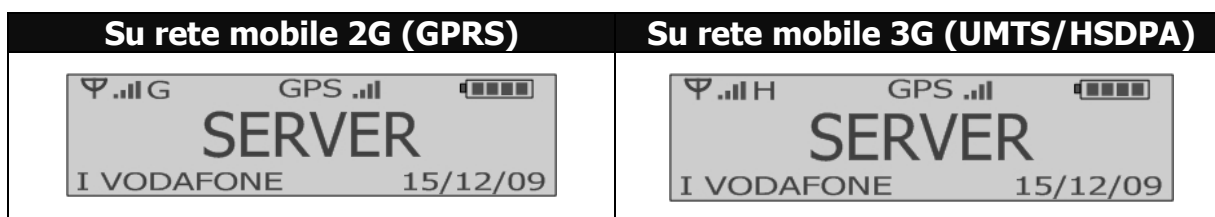

Il processo di **invio allarme in modalità SMS** è indicato dalla schermata seguente

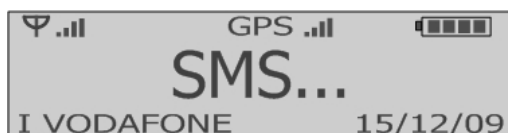

Il processo di **invio allarme in modalità CHIAMATA VOCE** è indicato dalla schermata seguente

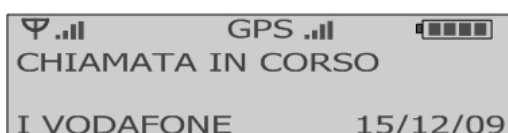

Tramite software di configurazione è possibile selezionare la sensibilità dell'accelerometro del dispositivo. Maggiore è la sensibilità maggiore è la probabilità che il dispositivo rilevi un movimento tale da causare l'uscita dalla condizione di immobilità che ha generato la rilevazione dell'allarme. **La sensibilità predefinita (configurazione di fabbrica) è Media.**

## ATTENZIONE

*La prima risposta ad una chiamata voce ferma il ciclo delle chiamate indipendentemente dall'esito dell'invio degli allarmi negli altri formati (SMS, DATI MOBILI).*

*NB: eventuali risposte automatiche identificate dall'Operatore di tlc come vocali (segreteria telefonica, messaggi vocali pre-registrati dell'operatore di telefonia,...) sono considerate dal dispositivo Datix Wi-Trak Pro 3G come risposte alle chiamate di emergenza.*

*Per impostare l'allarme Immobilità vedi ➔ Guida utente software*

### **Modalità SOSPENSIONE MANUALE ALLARMI (DA TASTIERA)**

Per sospendere temporaneamente il monitoraggio della condizione di immobilità premere il tasto **OK** e una volta entrati nel menu a display premere il tasto **OUT (RESET ALLARMI)**. Un segnale acustico e visivo indicheranno l'ingresso in modalità SOSPENSIONE MANUALE ALLARMI. In tale modalità **il monitoraggio della condizione di immobilità è disabilitato per 5 minuti**. La funzione di rilevazione della condizione di immobilità si riattiverà automaticamente allo scadere di tale periodo. Il simbolo **#** alla sinistra dell'ora sul display indicherà che la modalità SOSPENSIONE MANUALE ALLARMI è attiva.

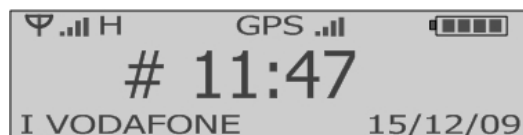

## ATTENZIONE

*In modalità SOSPENSIONE MANUALE ALLARMI il dispositivo hardware non è in grado di rilevare eventuali condizioni di immobilità.*

### **Come disabilitare il monitoraggio della condizione di immobilità se il dispositivo è lasciato acceso nella base di ricarica o collegato all'USB**

La configurazione di fabbrica prevede che il dispositivo, se acceso, rilevi e monitori una eventuale condizione di immobilità anche se collegato all'USB o posto nella base di ricarica. Se si desidera disabilitare la rilevazione della condizione di immobilità quando il dispositivo è acceso e collegato all'USB o nella base di ricarica utilizzare l'apposito comando software (vedi ➔ **Guida utente software**).



## 15. ALTRI ALLARMI

Se impostato tramite software di configurazione il dispositivo hardware può inviare i seguenti ulteriori allarmi nelle modalità sotto specificate.

### **Allarme batteria bassa**

Gli allarmi possono essere inviati in modalità DATI SU RETE MOBILE e SMS.

Gli allarmi in modalità SMS possono essere inviati fino a 4 numeri diversi mentre gli allarmi in modalità DATI SU RETE MOBILE vengono inviati al server.

Gli allarmi in modalità DATI SU RETE MOBILE riportano un massimo di 1 codice tag (ultimo letto) mentre gli allarmi in modalità SMS riportano un massimo di 3 codici tag (gli ultimi letti). Le descrizioni dei tag sono incluse negli allarmi in modalità SMS solo se queste sono state prima caricate nella memoria del dispositivo hardware con l'apposita funzione del software.

Il processo di **invio allarme in modalità DATI SU RETE MOBILE** è indicato dalla schermata seguente

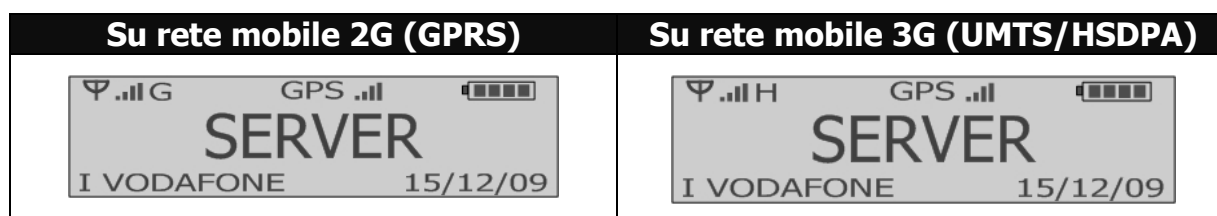

Il processo di **invio allarme in modalità SMS** è indicato dalla schermata seguente

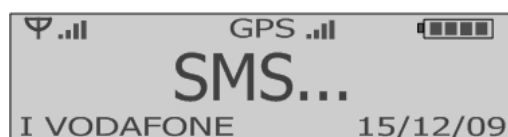

### **Allarme accensione/spegnimento**

Gli allarmi possono essere inviati in modalità SMS.

Gli allarmi in modalità SMS possono essere inviati fino a 4 numeri diversi (i medesimi dell'allarme batteria bassa).

Gli allarmi in modalità SMS riportano un massimo di 3 codici tag (gli ultimi letti). Le descrizioni dei tag sono incluse negli allarmi in modalità SMS solo se queste sono state prima caricate nella memoria del dispositivo hardware con l'apposita funzione del software.

Il processo di **invio allarme di accensione in modalità SMS** è indicato dalla schermata seguente

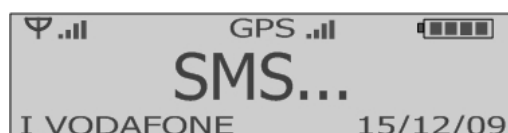

Il processo di **invio allarme di spegnimento in modalità SMS** è indicato dalla schermata seguente

GPS  
SMS...

## ATTENZIONE

*Se provvisto di ricevitore GPS il dispositivo hardware tenterà di rilevare la posizione corrente prima di inviare l'allarme di accensione o spegnimento in modalità SMS. In caso di allarme di spegnimento la ricerca del segnale GPS è indicata da scritta "GPS" lampeggiante.*

## ATTENZIONE

*Se all'accensione il dispositivo hardware rileva già una condizione di allarme di perdita di verticalità o immobilità allora la gestione della rilevazione e dell'eventuale trasmissione di tale allarme sarà prioritaria rispetto alla trasmissione dell'allarme di accensione.*

## 16. MESSAGGI VOCALI DI ALLARME E DI SISTEMA

Un dispositivo Datix Wi-Trak Pro 3G (ver. fw 3.3 o superiore) è in grado di riprodurre messaggi vocali. Sono disponibili due tipi di messaggi vocali: di allarme e di sistema.

### **Messaggi vocali di allarme**

Sono messaggi riprodotti in automatico dal dispositivo su linea telefonica durante la chiamata di allarme a seguito di pressione del tasto SOS o condizione di perdita di verticalità o immobilità. Il messaggio può avere una lunghezza massima di circa 150 caratteri (compresi spazi e punteggiatura) e viene riprodotto dopo che il ricevente ha accettato la chiamata in ingresso. Il messaggio può essere riprodotto più volte (in base a configurazione). Al termine dell'ultima ripetizione del messaggio vocale il canale voce viene lasciato aperto per consentire la comunicazione tra chiamante e ricevente. Ulteriori limitazioni sulle dimensioni totali del messaggio possono essere applicate (vedi istruzioni software a video).

Per la configurazione del messaggio vocale di allarme utilizzare le apposite funzioni del software di configurazione (vedi ➔ **Guida utente software**).

## **ATTENZIONE**

*La qualità della riproduzione dei messaggi vocali di allarme sull'apparato del ricevente dipende da vari fattori alcuni dei quali indipendenti dal dispositivo hardware Datix Wi-Trak Pro 3G tra cui: i) grado di copertura della rete cellulare, ii) tipo di rete cellulare in uso e iii) caratteristiche dei dispositivi di terze parti utilizzati dal ricevente (es. linee di rete telefonica, centralino, telefono a fili o VOIP, telefono cordless, telefono cellulare, router).*

### **Messaggi vocali di sistema**

Sono messaggi riprodotti in locale (1 sola volta tramite speaker del dispositivo) al verificarsi di una determinata condizione. Il messaggio vocale di sistema può avere una lunghezza massima di circa 100 caratteri (compresi spazi e punteggiatura).

Per la configurazione del messaggio vocale di sistema utilizzare le apposite funzioni del software di configurazione (vedi ➔ **Guida utente software**).

Messaggi vocali di sistema disponibili	Quando viene riprodotto
Avvio procedura di allarme	All'avvio della procedura di trasmissione allarme a seguito di allarme panico (SOS), perdita di verticalità o immobilità.   <b>ATTENZIONE</b> <i>La riproduzione del messaggio vocale di avvio procedura allarme non significa che l'allarme è stato trasmesso o che sarà trasmesso con successo.</i>

## **ATTENZIONE**

*Poichè basata su tecnologia text-to-speech la procedura predefinita di configurazione dei messaggi vocali (sia di allarme che di sistema) richiede che il sistema operativo installato sul computer utilizzato per la impostazione del dispositivo hardware sia dotato di motore di sintesi vocale nella lingua desiderata e supporti le classi InstalledVoice e SpeechSynthesizer di Microsoft.Net Framework. Le voci disponibili dipendono dal sistema operativo installato (versione e lingua). Per maggiori informazioni vedi ➔ **Guida utente software***

## 17. CHIAMATE VOCE

I dispositivi hardware predisposti possono effettuare chiamate rapide a 2 numeri di telefono mediante pressione dei pulsanti **1** e **2**. Utilizzare l'appropriata funzione del software di gestione per configurare il numero desiderato per ciascun pulsante. Premere il pulsante **OUT** per terminare la comunicazione.

Il dispositivo è anche in grado di ricevere chiamate. Per ricevere una chiamata premere **OK**. Premere **OUT** per terminare la chiamata.

Per dispositivi hardware abilitati è disponibile la funzione rubrica che permette di visualizzare a display la rubrica dei contatti della carta SIM. Per accedere alla rubrica premere il tasto **OK** quindi il tasto **1**. Attendere il caricamento della rubrica. Scorrere la lista con i tasti **1** e **2** e premere **OK** per chiamare il contatto evidenziato. Premere **OUT** per terminare la chiamata. Le chiamate in ingresso possono essere filtrate con apposita funzione "White List" attivabile via software.

Utilizzare gli appositi comandi software (vedi ↻ *Guida utente software*) se si desidera abilitare la risposta automatica alle chiamate in ingresso (accettazione della chiamata in ingresso senza premere il tasto OK) e/o il passaggio automatico in viva-voce (solo in caso di chiamate di allarme o per tutte le chiamate).



### ATTENZIONE

**L'ESPOSIZIONE A RUMORI FORTI PUO' CAUSARE DANNI ALL'UDITO.**

**SELEZIONARE CON CAUTELA IL VOLUME DI CONVERSAZIONE E DEGLI ALTRI TONI DI SISTEMA.**

**MANTENERE IL DISPOSITIVO HARDWARE NON TROPPO VICINO ALL'ORECCHIO DURANTE LA CONVERSAZIONE (IN PARTICOLARE QUANDO E' IN USO IL PROFILO VIVA-VOCE).**



## 18. TASTIERA

Qui di seguito riportiamo una descrizione delle funzioni principali della tastiera del dispositivo hardware. Non utilizzare solventi o prodotti chimici per pulire la tastiera.

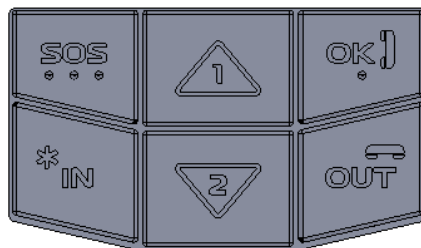

Pulsante	Funzione
SOS	Usare <b>SOS</b> per: <ul style="list-style-type: none"> <li>- inviare allarmi panico. Mantenere premuto per alcuni secondi fino alla emissione di un beep da parte del dispositivo hardware.</li> </ul>
1	Usare <b>1</b> per: <ul style="list-style-type: none"> <li>- effettuare la chiamata rapida al numero associato a questo pulsante,</li> <li>- scorrere le funzioni del display,</li> <li>- aumentare il volume dell'altoparlante durante la telefonata.</li> </ul>
2	Usare <b>2</b> per: <ul style="list-style-type: none"> <li>- effettuare la chiamata rapida al numero associato a questo pulsante,</li> <li>- scorrere le funzioni del display,</li> <li>- diminuire il volume dell'altoparlante durante la telefonata.</li> </ul>
IN/*	Usare <b>IN/*</b> per: <ul style="list-style-type: none"> <li>- leggere i tag in modalità manuale (premere IN/* e quindi avvicinare il dispositivo hardware al tag),</li> <li>- porre il dispositivo hardware in stand-by (dopo tasto OK),</li> <li>- riattivare il dispositivo hardware da stand-by,</li> <li>- inviare su richiesta i dati al server mediante trasmissione dati on-demand.</li> </ul>
OUT	Usare <b>OUT</b> per: <ul style="list-style-type: none"> <li>- leggere i tag in modalità manuale (premere OUT e quindi avvicinare il dispositivo hardware al tag),</li> <li>- chiudere un chiamata voce,</li> <li>- sospendere temporaneamente la rilevazione delle condizioni di perdita di verticalità e immobilità e la funzionalità allarme panico automatico (dopo tasto OK),</li> <li>- attivare la funzione SELF TEST (premere per almeno 3 secondi).</li> </ul>
OK	Usare <b>OK</b> per: <ul style="list-style-type: none"> <li>- rispondere ad una chiamata in arrivo,</li> <li>- leggere nuovi SMS (solo per apparati abilitati),</li> <li>- accedere al menu display,</li> <li>- accettare/confermare la causale mostrata dal display (solo per apparati abilitati),</li> <li>- azzerare un allarme panico automatico,</li> <li>- porre il dispositivo hardware in stand-by. In questo stato tutte le funzionalità del dispositivo hardware (compresa la rilevazione degli allarmi) sono sospese ed il consumo di energia viene ulteriormente ridotto rispetto alla normale condizione di power saving. Per mettere il dispositivo hardware in stand-by premere OK quindi rilasciare OK e premere, entro 2 secondi, il pulsante IN/*. Mantenere premuto IN/* ed attendere la segnalazione sonora.</li> </ul>

## 19. ALTRE SEGNALAZIONI

DISPOSITIVO ACCESO IN MODALITA' LAVORO		
Buzzer	Display	Descrizione
1		Letture tag.
2		Memoria EEPROM quasi piena. La lettura è comunque stata memorizzata. Il dispositivo hardware indica quante letture sono ancora disponibili.
1 lungo		Memoria EEPROM piena. La lettura non può essere memorizzata
2		Lo stesso tag viene letto entro 20sec.
		La batteria è in ricarica.
2		Batteria bassa.
3		Batteria esaurita.
1		Comunicazione USB attivata.

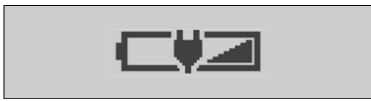
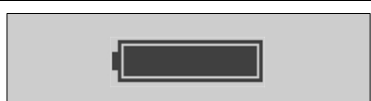
DISPOSITIVO IN MODALITA' RISPARMIO ENERGETICO OPPURE IN STAND-BY (dopo OK e *)		
Buzzer	Display	Descrizione
		La batteria è in ricarica.
		La batteria è carica

## 20. MODALITA' RISPARMIO ENERGETICO (POWER SAVING)

### **Modello: WG-1(G)D, WG-2(G)D-E, WG-3(G)D-E**

Il sistema power saving è regolato dal sensore di movimento a bordo del dispositivo hardware. Se il sensore non rileva movimento per un periodo di tempo superiore a quello previsto esso determina l'ingresso nello stato di risparmio energetico. Per causare l'uscita dallo stato di risparmio energetico è sufficiente muovere il dispositivo hardware oppure premere uno qualsiasi dei tasti della tastiera. Anche in stato di risparmio energetico il dispositivo hardware è in grado di rilevare eventuali condizioni di allarme (panico, perdita di verticalità, batteria bassa) e inviare dati da remoto (GPRS/UMTS/HSDPA) in caso di invio schedulato. L'uscita dal risparmio energetico è segnalata dall'accensione del display.

### **Modello: WG-4(G)D-E**

Il sistema power saving è regolato da un algoritmo temporale. Se l'algoritmo non rileva alcuna attività sul dispositivo hardware per un periodo di tempo superiore a quello previsto esso determina l'ingresso nello stato di risparmio energetico. Per causare l'uscita dallo stato di risparmio energetico è sufficiente premere uno qualsiasi dei tasti della tastiera. Anche in stato di risparmio energetico il dispositivo hardware è in grado di rilevare eventuali condizioni di allarme (panico, perdita di verticalità, immobilità, batteria bassa). L'uscita dal risparmio energetico è segnalata dall'accensione del display.

## 21. GUIDA RAPIDA PER MODELLO WG-1(G)D

### Come accendere e spegnere (stand-by) il dispositivo hardware

Per accendere il dispositivo hardware premere il tasto IN/\* per alcuni secondi.

Se la procedura di avvio del dispositivo hardware è andata a buon fine il display mostrerà la seguente videata



seguita in breve tempo da

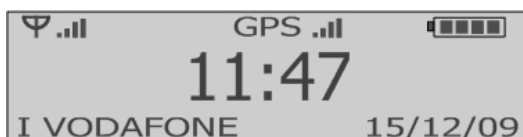

In questa schermata sono riportate le informazioni riguardanti:

-data, ora, stato batteria

-rete cellulare e operatore (solo per modelli dotati di modem UMTS/HSDPA)

-copertura GPS (solo per modelli dotati di ricevitore GPS)

Per verificare se il dispositivo hardware è in condizioni di stand-by premere brevemente uno qualsiasi dei tasti. Se il display si illumina significa che il dispositivo hardware è in stand-by. Se il display non si illumina significa che la batteria del dispositivo hardware è scarica. Ricaricare la batteria mediante alimentatore esterno o base di ricarica.

Per spegnere il dispositivo hardware (condizione di stand-by) premere il tasto OK quindi il tasto IN/\* per alcuni secondi finché a display compare



### Come ricaricare il dispositivo hardware

Per caricare la batteria collegare il dispositivo hardware all'alimentatore mediante il cavo USB fornito oppure posizionare il dispositivo hardware nella base di ricarica (se acquistata).

Se il dispositivo hardware è acceso ed in modalità lavoro allora la ricarica delle batterie è indicata dal display nel modo seguente

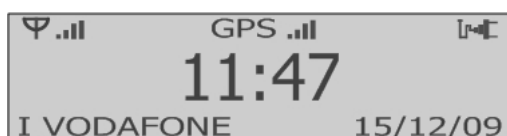

La ricarica terminata è indicata dall'icona batteria in alto a destra

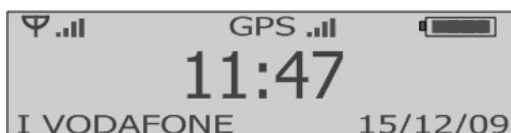



Se il dispositivo hardware è in modalità risparmio energetico oppure in stand-by allora la ricarica delle batterie è indicata dal display nel modo seguente



La ricarica terminata è indicata dal display nel modo seguente



**Attenzione:** se al momento della ricarica la tensione della batteria fosse al di sotto di quella minima di funzionamento il dispositivo hardware procederà ad una fase di ripristino della stessa. Tale fase è indicata dalla seguente segnalazione lampeggiante a display.

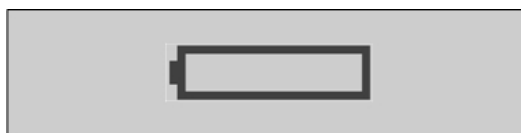

*Non scollegare il cavo USB o rimuovere il dispositivo hardware dalla base di ricarica fino al termine della procedura di avvio.*

### Come comunicare via USB

Per avviare la comunicazione mantenere il dispositivo hardware acceso collegato al PC e premere il pulsante "Connetti" del software (vedi ➔ **Guida utente software**).

Se richiesta, digitare la password di accesso (per maggiori informazioni su attivazione, modifica e disattivazione della password di accesso vedi ➔ **Guida utente software**).

L'apertura della comunicazione USB è indicata dal display nel modo seguente

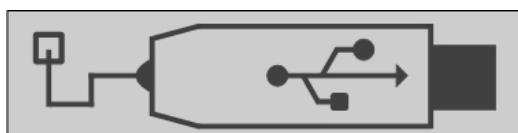

Per chiudere la comunicazione premere il pulsante "Disconnetti".

Non è possibile comunicare con l'apparato se questo è in stand-by.

### Come leggere un tag in modalità automatica e selezionare le causali

Per leggere un tag in modalità automatica è necessario muovere il dispositivo hardware ed attendere che il display si accenda. Quindi avvicinare il dispositivo hardware al tag nei pressi del simbolo RFID. Se il sensore non rileverà alcun nuovo movimento il dispositivo hardware entrerà in condizioni di risparmio energetico. Muovere di nuovo il dispositivo hardware per leggere un ulteriore tag. Il dispositivo hardware non legge i tag se si trova in stato di risparmio energetico.

La lettura corretta del tag è indicata a display dalla visualizzazione del codice tag



Per associare una causale alla lettura appena effettuata premere il tasto OK mentre sul display è ancora visualizzato il codice tag. Verrà a questo punto mostrata la lista delle causali. Per registrare una casuale scorrere la lista con i tasti 1 e 2. Per scegliere la causale premere OK.

Il dispositivo hardware permette anche la registrazione di causali indipendentemente dalla effettuazione di una lettura di tag. Per visualizzare la lista delle causali senza aver letto prima un tag premere il tasto OK quindi attendere la schermata seguente

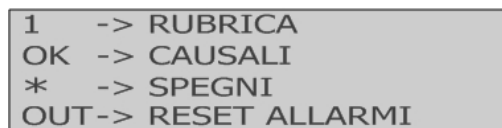

e premere di nuovo OK per alcuni secondi. Quando vengono mostrate le causali, scorrerle con i tasti 1 e 2. Per scegliere la causale premere OK.

### **Come leggere un tag in modalità manuale (Ingresso/Uscita) e selezionare le causali**

Per leggere un tag in modalità manuale è necessario muovere il dispositivo hardware e premere il pulsante IN o OUT. Attendere che sul display compaia



oppure



Quindi avvicinare il dispositivo hardware al tag nei pressi del simbolo RFID. Se il sensore non rileverà alcun nuovo movimento il dispositivo hardware entrerà in condizioni di risparmio energetico. Muovere di nuovo il dispositivo hardware e premere IN o OUT per leggere un ulteriore tag. Il dispositivo hardware non legge i tag se si trova in stato di risparmio energetico.

La lettura corretta del tag è indicata a display dalla visualizzazione del codice tag



Per associare una causale alla lettura appena effettuata premere il tasto OK mentre sul display è ancora visualizzato il codice tag. Verrà a questo punto mostrata la lista delle causali. Per registrare una casuale scorrere la lista con i tasti 1 e 2. Per scegliere la causale premere OK.

Il dispositivo hardware permette anche la registrazione di causali indipendentemente dalla effettuazione di una lettura di tag. Per visualizzare la lista delle causali senza aver letto prima un tag premere il tasto OK quindi attendere la schermata seguente

1	->	RUBRICA
OK	->	CAUSALI
*	->	SPEGNI
OUT	->	RESET ALLARMI

e premere di nuovo OK per alcuni secondi. Quando vengono mostrate le causali, scorrerle con i tasti 1 e 2. Per scegliere la causale premere OK.

## 22. GUIDA RAPIDA PER MODELLO WG-2(G)D-E

### Come accendere e spegnere (stand-by) il dispositivo hardware

Per accendere il dispositivo hardware premere il tasto IN/\* per alcuni secondi.

Se la procedura di avvio del dispositivo hardware è andata a buon fine il display mostrerà la seguente videata



seguita in breve tempo da

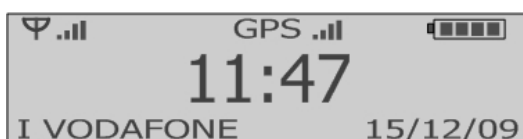

In questa schermata sono riportate le informazioni riguardanti:

-data, ora, stato batteria

-rete cellulare e operatore (solo per modelli dotati di modem UMTS/HSDPA)

-copertura GPS (solo per modelli dotati di ricevitore GPS)

Per verificare se il dispositivo hardware è in condizioni di stand-by premere brevemente uno qualsiasi dei tasti. Se il display si illumina significa che il dispositivo hardware è in stand-by. Se il display non si illumina significa che la batteria del dispositivo hardware è scarica. Ricaricare la batteria mediante alimentatore esterno o base di ricarica.

Per spegnere il dispositivo hardware (condizione di stand-by) premere il tasto OK quindi il tasto IN/\* per alcuni secondi finché a display compare



### Come ricaricare il dispositivo hardware

Per caricare la batteria collegare il dispositivo hardware all'alimentatore mediante il cavo USB fornito oppure posizionare il dispositivo hardware nella base di ricarica (se acquistata).

Se il dispositivo hardware è acceso ed in modalità lavoro allora la ricarica delle batterie è indicata dal display nel modo seguente

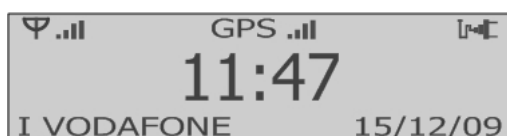

La ricarica terminata è indicata dall'icona batteria in alto a destra

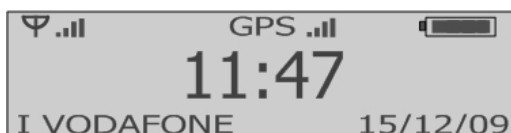

Se il dispositivo hardware è in modalità risparmio energetico oppure in stand-by allora la ricarica delle batterie è indicata dal display nel modo seguente



La ricarica terminata è indicata dal display nel modo seguente



**Attenzione:** se al momento della ricarica la tensione della batteria fosse al di sotto di quella minima di funzionamento il dispositivo hardware procederà ad una fase di ripristino della stessa. Tale fase è indicata dalla seguente segnalazione lampeggiante a display.

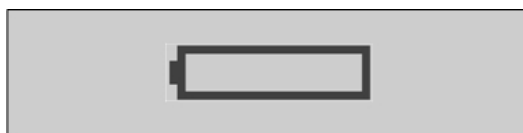

*Non scollegare il cavo USB o rimuovere il dispositivo hardware dalla base di ricarica fino al termine della procedura di avvio.*

### Come comunicare via USB

Per avviare la comunicazione mantenere il dispositivo hardware acceso collegato al PC e premere il pulsante "Connetti" del software (vedi ➔ **Guida utente software**).

Se richiesta, digitare la password di accesso (per maggiori informazioni su attivazione, modifica e disattivazione della password di accesso vedi ➔ **Guida utente software**).

L'apertura della comunicazione USB è indicata dal display nel modo seguente

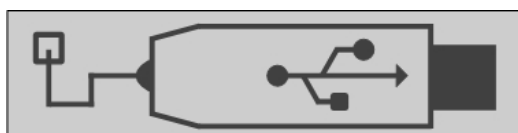

Per chiudere la comunicazione premere il pulsante "Disconnetti".

Non è possibile comunicare con l'apparato se questo è in stand-by.

### Come leggere un tag in modalità automatica e selezionare le causali

Per leggere un tag in modalità automatica è necessario muovere il dispositivo hardware ed attendere che il display si accenda. Quindi avvicinare il dispositivo hardware al tag nei pressi del simbolo RFID. Se il sensore non rileverà alcun nuovo movimento il dispositivo hardware entrerà in condizioni di risparmio energetico. Muovere di nuovo il dispositivo hardware per leggere un ulteriore tag. Il dispositivo hardware non legge i tag se si trova in stato di risparmio energetico.

La lettura corretta del tag è indicata a display dalla visualizzazione del codice tag



Per associare una causale alla lettura appena effettuata premere il tasto OK mentre sul display è ancora visualizzato il codice tag. Verrà a questo punto mostrata la lista delle causali. Per registrare una casuale scorrere la lista con i tasti 1 e 2. Per scegliere la causale premere OK.

Il dispositivo hardware permette anche la registrazione di causali indipendentemente dalla effettuazione di una lettura di tag. Per visualizzare la lista delle causali senza aver letto prima un tag premere il tasto OK quindi attendere la schermata seguente

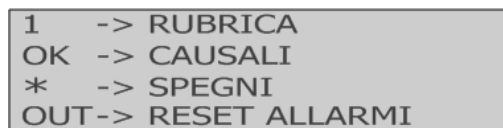

e premere di nuovo OK per alcuni secondi. Quando vengono mostrate le causali, scorrerle con i tasti 1 e 2. Per scegliere la causale premere OK.

### **Come leggere un tag in modalità manuale (Ingresso/Uscita) e selezionare le causali**

Per leggere un tag in modalità manuale è necessario muovere il dispositivo hardware e premere il pulsante IN o OUT. Attendere che sul display compaia



oppure



Quindi avvicinare il dispositivo hardware al tag nei pressi del simbolo RFID. Se il sensore non rileverà alcun nuovo movimento il dispositivo hardware entrerà in condizioni di risparmio energetico. Muovere di nuovo il dispositivo hardware e premere IN o OUT per leggere un ulteriore tag. Il dispositivo hardware non legge i tag se si trova in stato di risparmio energetico.

La lettura corretta del tag è indicata a display dalla visualizzazione del codice tag



Per associare una causale alla lettura appena effettuata premere il tasto OK mentre sul display è ancora visualizzato il codice tag. Verrà a questo punto mostrata la lista delle causali. Per registrare una casuale scorrere la lista con i tasti 1 e 2. Per scegliere la causale premere OK.

Il dispositivo hardware permette anche la registrazione di causali indipendentemente dalla effettuazione di una lettura di tag. Per visualizzare la lista delle causali senza aver letto prima un tag premere il tasto OK quindi attendere la schermata seguente

1	-> RUBRICA
OK	-> CAUSALI
*	-> SPEGNI
OUT	-> RESET ALLARMI

e premere di nuovo OK per alcuni secondi. Quando vengono mostrate le causali, scorrerle con i tasti 1 e 2. Per scegliere la causale premere OK.

### Come trasferire i dati al server via rete dati mobile

In modalità connettività dati mobile i dispositivi hardware inviano i dati raccolti e gli eventuali allarmi al Server di monitoraggio via protocollo TCP/IP. Il server deve essere individuato da un indirizzo IP pubblico fisso e deve essere raggiungibile, sulla porta prestabilita, da rete internet. In caso di connessioni Lan su reti interne è necessario reindirizzare le opportune porte dal router/firewall al server di monitoraggio.

Gli utenti che intendessero avvalersi del servizio di connettività dati mobile devono configurare il dispositivo hardware con i seguenti parametri (vedi **➤ Guida utente software**)

- APN (Access Point Name) = Access point to network, chiedere al proprio operatore di telefonia
- Utente APN, chiedere al proprio operatore di telefonia
- Password APN, chiedere al proprio operatore di telefonia
- Host = indirizzo IP del server di monitoraggio
- Porta = porta del server di monitoraggio

I dispositivi hardware sono dotati di trasmissione dati bidirezionale e possono essere configurati da remoto via rete dati mobile o mediante messaggi di testo.

I dispositivi hardware sono in grado di supportare un eventuale server secondario di backup. Come il server principale così anche il server secondario deve essere individuato da un indirizzo IP pubblico fisso e deve essere raggiungibile, sulla porta prestabilita, da rete internet.

## ATTENZIONE

*La trasmissione dati bidirezionale e l'invio di comandi a dispositivi hardware remoti via rete dati mobile sono possibili solamente se il canale di trasmissione dati è aperto ed attivo. Per mantenere il canale attivo è necessario trasferire periodicamente pacchetti di dati tra dispositivo hardware remoto e server di comunicazione (invio di segnali di alive o trasmissione di timbrature) o viceversa (invio di comandi al dispositivo hardware). Il periodo massimo consentito di inattività del canale prima che questo venga dichiarato inattivo e quindi chiuso dall'Operatore dipende dall'Operatore stesso (condizioni di traffico, piano tariffario,...). Se si intende usufruire della funzione di comunicazione bidirezionale si suggerisce pertanto di impostare sempre l'invio delle timbrature in base al tempo (equivalente a invio di segnali alive) e di impostare un intervallo di invio inferiore a 10 minuti (valore da verificare comunque su campo in base a operatore). Se richiesto è possibile attivare, in aggiunta, anche l'invio delle timbrature in base a numero delle stesse (es. invio ogni timbratura).*

*Qualora si decidesse di impostare un intervallo di invio superiore all'intervallo massimo consentito dall'Operatore il dispositivo hardware sarà raggiungibile, dopo ogni comunicazione con il server, solamente per il tempo consentito dall'Operatore.*

Le condizioni di **Sim non inserita** e **Sim non riconosciuta** sono indicate dal display nel modo seguente

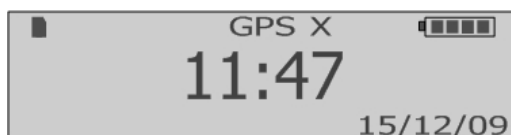

Se la carta SIM inserita richiede il PIN ed il PIN non è stato impostato nel dispositivo o il PIN impostato non è corretto comparirà la scritta **PIN!** in basso a sinistra nel display.

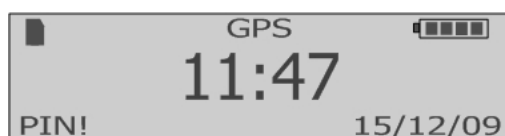

Le condizioni di **mancata registrazione alla rete cellulare** e **nessun segnale di rete cellulare disponibile** sono indicate dal display nel modo seguente

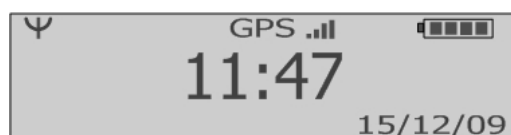

Tramite software di configurazione è possibile attivare la funzione di segnalazione acustica periodica in caso di mancanza di copertura del segnale cellulare.

Per trasmettere i dati al server e per ricevere da remoto i comandi di configurazione il dispositivo hardware deve essere registrato all'APN e deve essere in linea con il server. La fase di registrazione all'APN è indicata nel modo seguente



La condizione di avvenuta **registrazione all'APN** è indicata nel modo seguente (lettera "A" a fianco degli indicatori dell'intensità del campo cellulare)

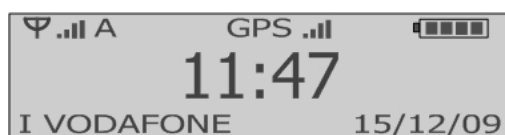

La condizione di dispositivo hardware **in linea con il server** è indicata nel modo seguente (lettera "G" o "H" a fianco degli indicatori dell'intensità del campo cellulare)

Su rete mobile 2G (GPRS)	Su rete mobile 3G (UMTS/HSDPA)

Il processo di trasferimento dati via rete mobile è indicato dalla schermata seguente



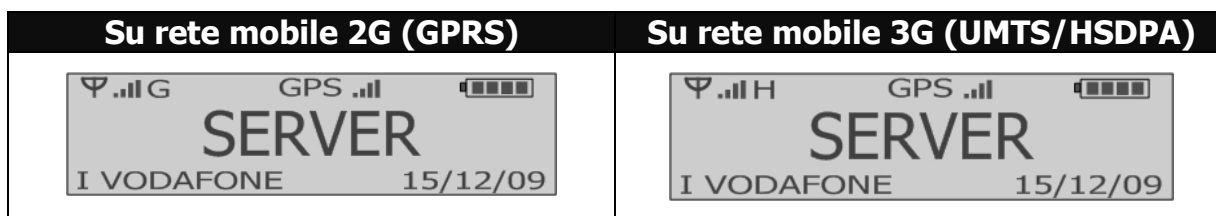

Per ulteriori segnalazioni vedi ↻ **Radio UMTS/HSDPA e carta SIM**

### Come gestire gli SMS in ingresso

L'arrivo di un nuovo messaggio di testo (SMS) è indicato, oltre che dalla segnalazione acustica e visiva, anche dalla schermata seguente

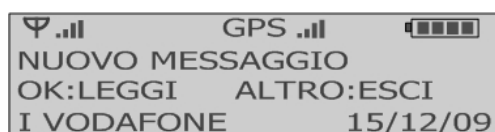

Premere OK per leggere il testo del messaggio

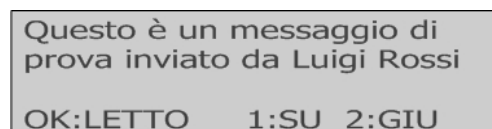

Per scorrere il testo del messaggio premere 1 (in su) oppure 2 (in giù). Una volta letto il testo premere OK. Il dispositivo hardware chiederà a questo punto se cancellare il messaggio oppure riproporlo a video per ulteriore lettura.



Per eliminare il messaggio premere OK, per riproporre a video il messaggio premere uno qualsiasi degli altri pulsanti.

**Attenzione:** i messaggi ricevuti sono salvati nella memoria della scheda SIM e non nella memoria del dispositivo hardware. Il numero massimo di messaggi che possono essere ricevuti dipende dalla memoria disponibile nella SIM. Si tenga presente che quando un messaggio viene eliminato con il tasto OK esso non è più reperibile e non è più visualizzabile a video.

## 23. GUIDA RAPIDA PER MODELLO WG-3(G)D-E

### Come accendere e spegnere (stand-by) il dispositivo hardware

Per accendere il dispositivo hardware premere il tasto IN/\* per alcuni secondi.

Se la procedura di avvio del dispositivo hardware è andata a buon fine il display mostrerà la seguente videata



seguita in breve tempo da

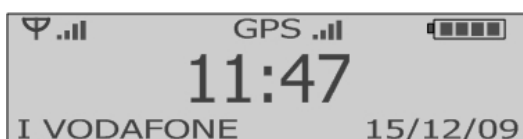

In questa schermata sono riportate le informazioni riguardanti:

-data, ora, stato batteria

-rete cellulare e operatore (solo per modelli dotati di modem UMTS/HSDPA)

-copertura GPS (solo per modelli dotati di ricevitore GPS)

Per verificare se il dispositivo hardware è in condizioni di stand-by premere brevemente uno qualsiasi dei tasti. Se il display si illumina significa che il dispositivo hardware è in stand-by. Se il display non si illumina significa che la batteria del dispositivo hardware è scarica. Ricaricare la batteria mediante alimentatore esterno o base di ricarica.

Per spegnere il dispositivo hardware (condizione di stand-by) premere il tasto OK quindi il tasto IN/\* per alcuni secondi finché a display compare



### Come ricaricare il dispositivo hardware

Per caricare la batteria collegare il dispositivo hardware all'alimentatore mediante il cavo USB fornito oppure posizionare il dispositivo hardware nella base di ricarica (se acquistata).

Se il dispositivo hardware è acceso ed in modalità lavoro allora la ricarica delle batterie è indicata dal display nel modo seguente

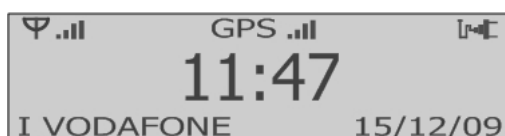

La ricarica terminata è indicata dall'icona batteria in alto a destra

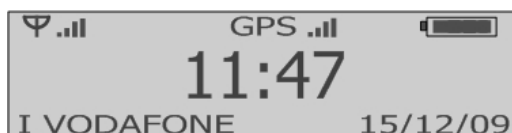

Se il dispositivo hardware è in modalità risparmio energetico oppure in stand-by allora la ricarica delle batterie è indicata dal display nel modo seguente



La ricarica terminata è indicata dal display nel modo seguente



**Attenzione:** se al momento della ricarica la tensione della batteria fosse al di sotto di quella minima di funzionamento il dispositivo hardware procederà ad una fase di ripristino della stessa. Tale fase è indicata dalla seguente segnalazione lampeggiante a display.

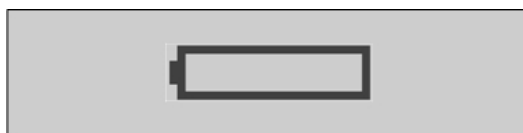

*Non scollegare il cavo USB o rimuovere il dispositivo hardware dalla base di ricarica fino al termine della procedura di avvio.*

### Come comunicare via USB

Per avviare la comunicazione mantenere il dispositivo hardware acceso collegato al PC e premere il pulsante "Connetti" del software (vedi ➔ **Guida utente software**).

Se richiesta, digitare la password di accesso (per maggiori informazioni su attivazione, modifica e disattivazione della password di accesso vedi ➔ **Guida utente software**).

L'apertura della comunicazione USB è indicata dal display nel modo seguente

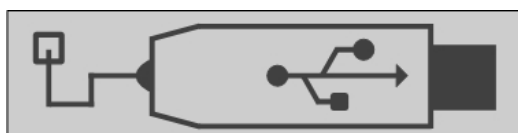

Per chiudere la comunicazione premere il pulsante "Disconnetti".

Non è possibile comunicare con l'apparato se questo è in stand-by.

### Come leggere un tag in modalità automatica e selezionare le causali

Per leggere un tag in modalità automatica è necessario muovere il dispositivo hardware ed attendere che il display si accenda. Quindi avvicinare il dispositivo hardware al tag nei pressi del simbolo RFID. Se il sensore non rileverà alcun nuovo movimento il dispositivo hardware entrerà in condizioni di risparmio energetico. Muovere di nuovo il dispositivo hardware per leggere un ulteriore tag. Il dispositivo hardware non legge i tag se si trova in stato di risparmio energetico.

La lettura corretta del tag è indicata a display dalla visualizzazione del codice tag



Per associare una causale alla lettura appena effettuata premere il tasto OK mentre sul display è ancora visualizzato il codice tag. Verrà a questo punto mostrata la lista delle causali. Per registrare una casuale scorrere la lista con i tasti 1 e 2. Per scegliere la causale premere OK.

Il dispositivo hardware permette anche la registrazione di causali indipendentemente dalla effettuazione di una lettura di tag. Per visualizzare la lista delle causali senza aver letto prima un tag premere il tasto OK quindi attendere la schermata seguente

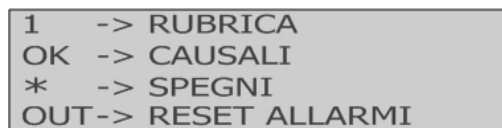

e premere di nuovo OK per alcuni secondi. Quando vengono mostrate le causali, scorrerle con i tasti 1 e 2. Per scegliere la causale premere OK.

### **Come leggere un tag in modalità manuale (Ingresso/Uscita) e selezionare le causali**

Per leggere un tag in modalità manuale è necessario muovere il dispositivo hardware e premere il pulsante IN o OUT. Attendere che sul display compaia



oppure



Quindi avvicinare il dispositivo hardware al tag nei pressi del simbolo RFID. Se il sensore non rileverà alcun nuovo movimento il dispositivo hardware entrerà in condizioni di risparmio energetico. Muovere di nuovo il dispositivo hardware e premere IN o OUT per leggere un ulteriore tag. Il dispositivo hardware non legge i tag se si trova in stato di risparmio energetico.

La lettura corretta del tag è indicata a display dalla visualizzazione del codice tag



Per associare una causale alla lettura appena effettuata premere il tasto OK mentre sul display è ancora visualizzato il codice tag. Verrà a questo punto mostrata la lista delle causali. Per registrare una casuale scorrere la lista con i tasti 1 e 2. Per scegliere la causale premere OK.

Il dispositivo hardware permette anche la registrazione di causali indipendentemente dalla effettuazione di una lettura di tag. Per visualizzare la lista delle causali senza aver letto prima un tag premere il tasto OK quindi attendere la schermata seguente

1	-> RUBRICA
OK	-> CAUSALI
*	-> SPEGNI
OUT	-> RESET ALLARMI

e premere di nuovo OK per alcuni secondi. Quando vengono mostrate le causali, scorrerle con i tasti 1 e 2. Per scegliere la causale premere OK.

### Come trasferire i dati al server via rete dati mobile

In modalità connettività dati mobile i dispositivi hardware inviano i dati raccolti e gli eventuali allarmi al Server di monitoraggio via protocollo TCP/IP. Il server deve essere individuato da un indirizzo IP pubblico fisso e deve essere raggiungibile, sulla porta prestabilita, da rete internet. In caso di connessioni Lan su reti interne è necessario redirigere le opportune porte dal router/firewall al server di monitoraggio.

Gli utenti che intendessero avvalersi del servizio di connettività dati mobile devono configurare il dispositivo hardware con i seguenti parametri (vedi **➤ Guida utente software**)

- APN (Access Point Name) = Access point to network, chiedere al proprio operatore di telefonia
- Utente APN, chiedere al proprio operatore di telefonia
- Password APN, chiedere al proprio operatore di telefonia
- Host = indirizzo IP del server di monitoraggio
- Porta = porta del server di monitoraggio

I dispositivi hardware sono dotati di trasmissione dati bidirezionale e possono essere configurati da remoto via rete dati mobile o mediante messaggi di testo.

I dispositivi hardware sono in grado di supportare un eventuale server secondario di backup. Come il server principale così anche il server secondario deve essere individuato da un indirizzo IP pubblico fisso e deve essere raggiungibile, sulla porta prestabilita, da rete internet.

## ATTENZIONE

*La trasmissione dati bidirezionale e l'invio di comandi a dispositivi hardware remoti via rete dati mobile sono possibili solamente se il canale di trasmissione dati è aperto ed attivo. Per mantenere il canale attivo è necessario trasferire periodicamente pacchetti di dati tra dispositivo hardware remoto e server di comunicazione (invio di segnali di alive o trasmissione di timbrature) o viceversa (invio di comandi al dispositivo hardware). Il periodo massimo consentito di inattività del canale prima che questo venga dichiarato inattivo e quindi chiuso dall'Operatore dipende dall'Operatore stesso (condizioni di traffico, piano tariffario,...). Se si intende usufruire della funzione di comunicazione bidirezionale si suggerisce pertanto di impostare sempre l'invio delle timbrature in base al tempo (equivalente a invio di segnali alive) e di impostare un intervallo di invio inferiore a 10 minuti (valore da verificare comunque su campo in base a operatore). Se richiesto è possibile attivare, in aggiunta, anche l'invio delle timbrature in base a numero delle stesse (es. invio ogni timbratura).*

*Qualora si decidesse di impostare un intervallo di invio superiore all'intervallo massimo consentito dall'Operatore il dispositivo hardware sarà raggiungibile, dopo ogni comunicazione con il server, solamente per il tempo consentito dall'Operatore.*

Le condizioni di **Sim non inserita** e **Sim non riconosciuta** sono indicate dal display nel modo seguente

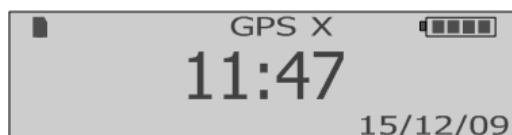

Se la carta SIM inserita richiede il PIN ed il PIN non è stato impostato nel dispositivo o il PIN impostato non è corretto comparirà la scritta **PIN!** in basso a sinistra nel display.

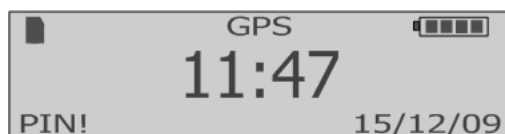

Le condizioni di **mancata registrazione alla rete cellulare** e **nessun segnale di rete cellulare disponibile** sono indicate dal display nel modo seguente

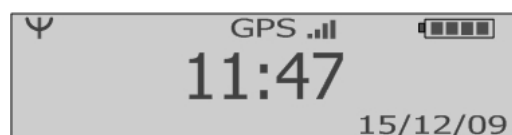

Tramite software di configurazione è possibile attivare la funzione di segnalazione acustica periodica in caso di mancanza di copertura del segnale cellulare.

Per trasmettere i dati al server e per ricevere da remoto i comandi di configurazione il dispositivo hardware deve essere registrato all'APN e deve essere in linea con il server. La fase di registrazione all'APN è indicata nel modo seguente



La condizione di avvenuta **registrazione all'APN** è indicata nel modo seguente (lettera "A" a fianco degli indicatori dell'intensità del campo cellulare)

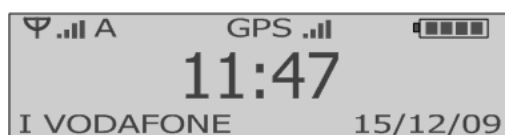

La condizione di dispositivo hardware **in linea con il server** è indicata nel modo seguente (lettera "G" o "H" a fianco degli indicatori dell'intensità del campo cellulare)

Su rete mobile 2G (GPRS)	Su rete mobile 3G (UMTS/HSDPA)

Il processo di trasferimento dati via rete mobile è indicato dalla schermata seguente

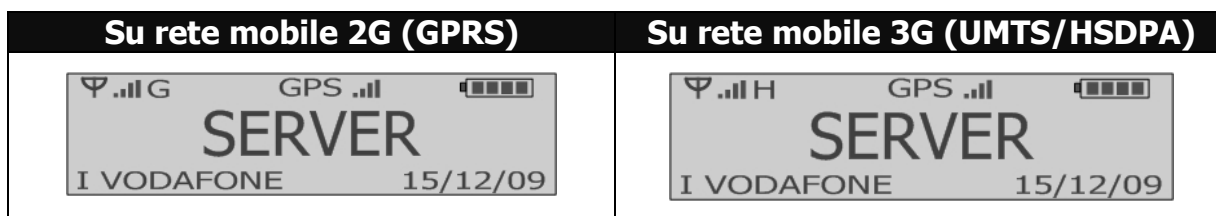

Per ulteriori segnalazioni vedi **Radio UMTS/HSDPA e carta SIM**

### Come rispondere a una chiamata in ingresso

Una chiamata in ingresso è indicata dalla schermata seguente

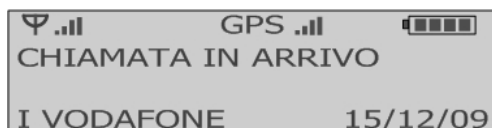

Per rispondere alla chiamata premere il tasto OK. Per rifiutare la chiamata oppure terminare la stessa premere il tasto OUT.

### Come effettuare una chiamata rapida

Per effettuare una chiamata rapida premere il tasto corrispondente (1 o 2) per alcuni secondi.

La chiamata in uscita è indicata dalla schermata seguente

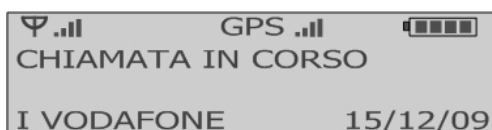

Per terminare la chiamata premere il tasto OUT.

### Come effettuare una chiamata ad un numero della rubrica SIM

Per dispositivi hardware abilitati è disponibile la funzione rubrica che permette di visualizzare a display la rubrica dei contatti della carta SIM. Per accedere alla rubrica premere il tasto OK, attendere la schermata seguente

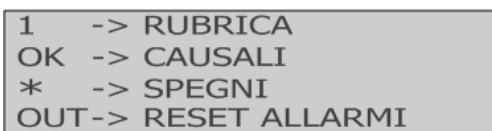

quindi premere il tasto 1. Attendere il caricamento della rubrica. Scorrere la lista con i tasti 1 e 2 e premere OK per chiamare il contatto evidenziato.

### Come gestire gli SMS in ingresso

L'arrivo di un nuovo messaggio di testo (SMS) è indicato, oltre che dalla segnalazione acustica e visiva, anche dalla schermata seguente

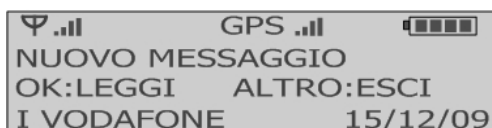

Premere OK per leggere il testo del messaggio

Questo è un messaggio di  
prova inviato da Luigi Rossi  
OK:LETTO 1:SU 2:GIU

Per scorrere il testo del messaggio premere 1 (in su) oppure 2 (in giù). Una volta letto il testo premere OK. Il dispositivo hardware chiederà a questo punto se cancellare il messaggio oppure riproporlo a video per ulteriore lettura.

ELIMINARE MESSAGGIO?  
OK:SI ALTRO:RIPROPONI

Per eliminare il messaggio premere OK, per riproporre a video il messaggio premere uno qualsiasi degli altri pulsanti.

**Attenzione:** *i messaggi ricevuti sono salvati nella memoria della scheda SIM e non nella memoria del dispositivo hardware. Il numero massimo di messaggi che possono essere ricevuti dipende dalla memoria disponibile nella SIM. Si tenga presente che quando un messaggio viene eliminato con il tasto OK esso non è più reperibile e non è più visualizzabile a video.*

### **Come inviare manualmente un allarme di panico (SOS)**

Per inviare manualmente un allarme di panico mantenere premuto il tasto SOS per alcuni secondi

### **Come inviare/annullare un allarme di perdita di verticalità**

Per inviare un allarme di perdita di verticalità muovere il dispositivo hardware di almeno 60 gradi rispetto alla posizione di lavoro normale ed attendere il termine del pre-allarme. Per annullare l'allarme riportare il dispositivo hardware in posizione di lavoro normale prima dello scadere del pre-allarme.

Per maggiori informazioni vedi paragrafo ALLARME PERDITA DI VERTICALITA'.



## 24. GUIDA RAPIDA PER MODELLO WG-4(G)D-E

### Come accendere e spegnere (stand-by) il dispositivo hardware

Per accendere il dispositivo hardware premere il tasto IN/\* per alcuni secondi.

Se la procedura di avvio del dispositivo hardware è andata a buon fine il display mostrerà la seguente videata



seguita in breve tempo da

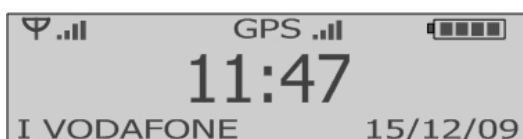

In questa schermata sono riportate le informazioni riguardanti:

-data, ora, stato batteria

-rete cellulare e operatore (solo per modelli dotati di modem UMTS/HSDPA)

-copertura GPS (solo per modelli dotati di ricevitore GPS)

Per verificare se il dispositivo hardware è in condizioni di stand-by premere brevemente uno qualsiasi dei tasti. Se il display si illumina significa che il dispositivo hardware è in stand-by. Se il display non si illumina significa che la batteria del dispositivo hardware è scarica. Ricaricare la batteria mediante alimentatore esterno o base di ricarica.

Per spegnere il dispositivo hardware (condizione di stand-by) premere il tasto OK quindi il tasto IN/\* per alcuni secondi finché a display compare



### Come ricaricare il dispositivo hardware

Per caricare la batteria collegare il dispositivo hardware all'alimentatore mediante il cavo USB fornito oppure posizionare il dispositivo hardware nella base di ricarica (se acquistata).

Se il dispositivo hardware è acceso ed in modalità lavoro allora la ricarica delle batterie è indicata dal display nel modo seguente

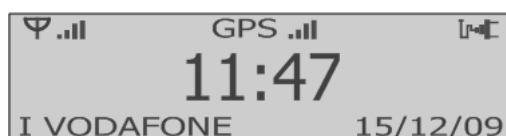

La ricarica terminata è indicata dall'icona batteria in alto a destra

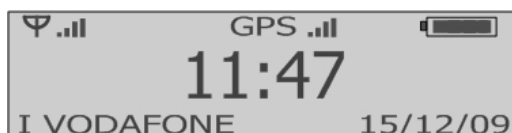

Se il dispositivo hardware è in modalità risparmio energetico oppure in stand-by allora la ricarica delle batterie è indicata dal display nel modo seguente



La ricarica terminata è indicata dal display nel modo seguente



**Attenzione:** se al momento della ricarica la tensione della batteria fosse al di sotto di quella minima di funzionamento il dispositivo hardware procederà ad una fase di ripristino della stessa. Tale fase è indicata dalla seguente segnalazione lampeggiante a display.

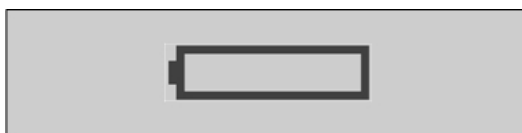

*Non scollegare il cavo USB o rimuovere il dispositivo hardware dalla base di ricarica fino al termine della procedura di avvio.*

### Come comunicare via USB

Per avviare la comunicazione mantenere il dispositivo hardware acceso collegato al PC e premere il pulsante "Connetti" del software (vedi ➔ **Guida utente software**).

Se richiesta, digitare la password di accesso (per maggiori informazioni su attivazione, modifica e disattivazione della password di accesso vedi ➔ **Guida utente software**).

L'apertura della comunicazione USB è indicata dal display nel modo seguente

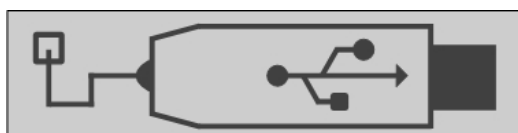

Per chiudere la comunicazione premere il pulsante "Disconnetti".

Non è possibile comunicare con l'apparato se questo è in stand-by.

### Come leggere un tag in modalità manuale (Ingresso/Uscita)

Se abilitato da software (funzione "Allega gli ultimi punti letti") il dispositivo hardware può leggere i tag in modalità manuale.

Per leggere un tag in modalità manuale è necessario premere il pulsante IN o OUT.

Attendere che sul display compaia una delle seguenti schermate





Quindi avvicinare il dispositivo hardware al tag nei pressi del simbolo RFID. La lettura corretta del tag è indicata a display dalla visualizzazione del codice tag



Se la lista dei tag è stata caricata nella memoria del dispositivo hardware con la apposita funzione software allora il codice del tag è sostituito dalla sua descrizione.

## **ATTENZIONE**

*I modelli WG-4 immagazzinano in memoria i codici dei tag letti con il solo scopo di includerli in eventuali allarmi Uomo a terra e panico.*

### **Come trasferire i dati al server via rete dati mobile**

In modalità connettività dati mobile i dispositivi hardware inviano i dati raccolti e gli eventuali allarmi al Server di monitoraggio via protocollo TCP/IP. Il server deve essere individuato da un indirizzo IP pubblico fisso e deve essere raggiungibile, sulla porta prestabilita, da rete internet. In caso di connessioni Lan su reti interne è necessario redirigere le opportune porte dal router/firewall al server di monitoraggio.

Gli utenti che intendessero avvalersi del servizio di connettività dati mobile devono configurare il dispositivo hardware con i seguenti parametri (vedi **➔ Guida utente software**)

- APN (Access Point Name) = Access point to network, chiedere al proprio operatore di telefonia
- Utente APN, chiedere al proprio operatore di telefonia
- Password APN, chiedere al proprio operatore di telefonia
- Host = indirizzo IP del server di monitoraggio
- Porta = porta del server di monitoraggio

I dispositivi hardware sono dotati di trasmissione dati bidirezionale e possono essere configurati da remoto via rete dati mobile o mediante messaggi di testo.

I dispositivi hardware sono in grado di supportare un eventuale server secondario di backup. Come il server principale così anche il server secondario deve essere individuato da un indirizzo IP pubblico fisso e deve essere raggiungibile, sulla porta prestabilita, da rete internet.

## **ATTENZIONE**

*La trasmissione dati bidirezionale e l'invio di comandi a dispositivi hardware remoti via rete dati mobile sono possibili solamente se il canale di trasmissione dati è aperto ed attivo. Per mantenere il canale attivo è necessario trasferire periodicamente pacchetti di dati tra dispositivo hardware remoto e server di comunicazione (invio di segnali di alive o trasmissione di timbrature) o viceversa (invio di comandi al dispositivo hardware). Il periodo massimo consentito di inattività del canale prima che questo venga dichiarato inattivo e quindi chiuso dall'Operatore dipende dall'Operatore stesso (condizioni di traffico, piano tariffario,...). Se si intende usufruire della*

*funzione di comunicazione bidirezionale si suggerisce pertanto di impostare sempre l'invio delle timbrature in base al tempo (equivalente a invio di segnali alive) e di impostare un intervallo di invio inferiore a 10 minuti (valore da verificare comunque su campo in base a operatore). Se richiesto è possibile attivare, in aggiunta, anche l'invio delle timbrature in base a numero delle stesse (es. invio ogni timbratura).*

*Qualora si decidesse di impostare un intervallo di invio superiore all'intervallo massimo consentito dall'Operatore il dispositivo hardware sarà raggiungibile, dopo ogni comunicazione con il server, solamente per il tempo consentito dall'Operatore.*

Le condizioni di **Sim non inserita** e **Sim non riconosciuta** sono indicate dal display nel modo seguente

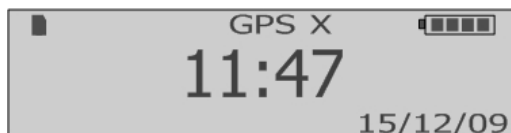

Se la carta SIM inserita richiede il PIN ed il PIN non è stato impostato nel dispositivo o il PIN impostato non è corretto comparirà la scritta **PIN!** in basso a sinistra nel display.

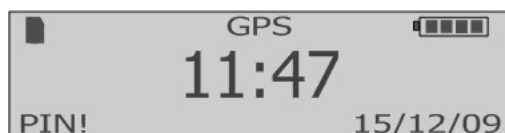

Le condizioni di **mancata registrazione alla rete cellulare** e **nessun segnale di rete cellulare disponibile** sono indicate dal display nel modo seguente

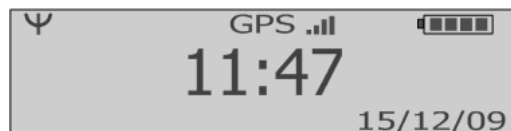

Tramite software di configurazione è possibile attivare la funzione di segnalazione acustica periodica in caso di mancanza di copertura del segnale cellulare.

Per trasmettere i dati al server e per ricevere da remoto i comandi di configurazione il dispositivo hardware deve essere registrato all'APN e deve essere in linea con il server. La fase di registrazione all'APN è indicata nel modo seguente

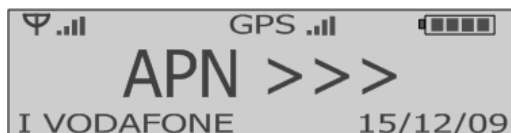

La condizione di avvenuta **registrazione all'APN** è indicata nel modo seguente (lettera "A" a fianco degli indicatori dell'intensità del campo cellulare)

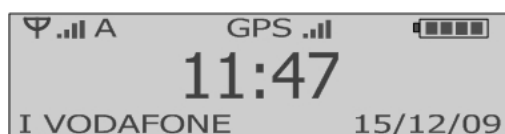

La condizione di dispositivo hardware **in linea con il server** è indicata nel modo seguente (lettera "G" o "H" a fianco degli indicatori dell'intensità del campo cellulare)

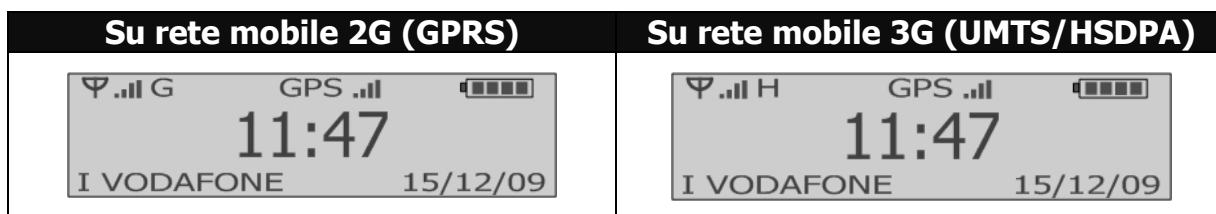

Il processo di trasferimento dati via rete mobile è indicato dalla schermata seguente

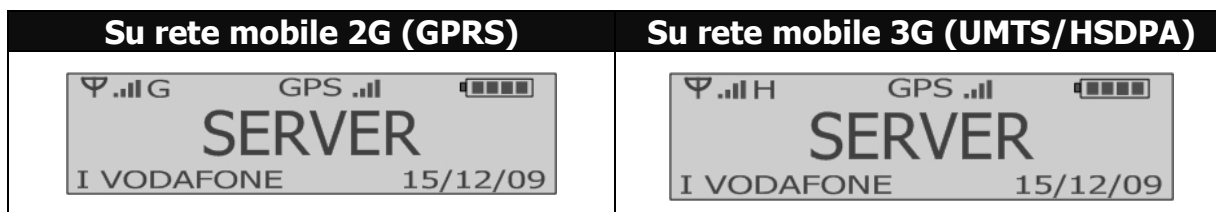

Per ulteriori segnalazioni vedi ➔ **Radio UMTS/HSDPA e carta SIM**

### Come rispondere a una chiamata in ingresso

Una chiamata in ingresso è indicata dalla schermata seguente

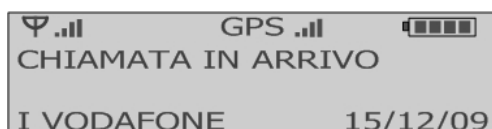

Per rispondere alla chiamata premere il tasto OK. Per rifiutare la chiamata oppure terminare la stessa premere il tasto OUT.

### Come effettuare una chiamata rapida

Per effettuare una chiamata rapida premere il tasto corrispondente (1 o 2) per alcuni secondi.

La chiamata in uscita è indicata dalla schermata seguente

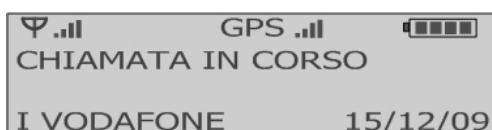

Per terminare la chiamata premere il tasto OUT.

### Come effettuare una chiamata ad un numero della rubrica SIM

Per dispositivi hardware abilitati è disponibile la funzione rubrica che permette di visualizzare a display la rubrica dei contatti della carta SIM. Per accedere alla rubrica premere il tasto OK, attendere la schermata seguente

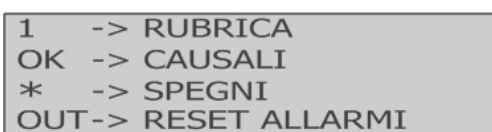

quindi premere il tasto 1. Attendere il caricamento della rubrica. Scorrere la lista con i tasti 1 e 2 e premere OK per chiamare il contatto evidenziato.

## Come gestire gli SMS in ingresso

L'arrivo di un nuovo messaggio di testo (SMS) è indicato, oltre che dalla segnalazione acustica e visiva, anche dalla schermata seguente

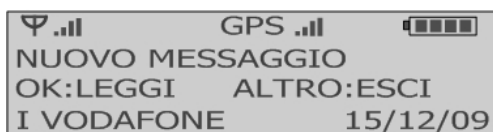

Premere OK per leggere il testo del messaggio

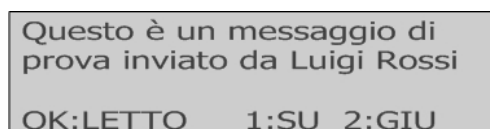

Per scorrere il testo del messaggio premere 1 (in su) oppure 2 (in giù). Una volta letto il testo premere OK. Il dispositivo hardware chiederà a questo punto se cancellare il messaggio oppure riproporlo a video per ulteriore lettura.



Per eliminare il messaggio premere OK, per riproporre a video il messaggio premere uno qualsiasi degli altri pulsanti.

**Attenzione:** i messaggi ricevuti sono salvati nella memoria della scheda SIM e non nella memoria del dispositivo hardware. Il numero massimo di messaggi che possono essere ricevuti dipende dalla memoria disponibile nella SIM. Si tenga presente che quando un messaggio viene eliminato con il tasto OK esso non è più reperibile e non è più visualizzabile a video.

## Come inviare manualmente un allarme di panico (SOS)

Per inviare manualmente un allarme di panico mantenere premuto il tasto SOS per alcuni secondi

## Come inviare/annullare un allarme di perdita di verticalità

Per inviare un allarme di perdita di verticalità muovere il dispositivo hardware di almeno 60 gradi rispetto alla posizione di lavoro normale ed attendere il termine del pre-allarme. Per annullare l'allarme riportare il dispositivo hardware in posizione di lavoro normale prima dello scadere del pre-allarme.

Per maggiori informazioni vedi paragrafo ALLARME PERDITA DI VERTICALITA'.

## Come inviare/annullare un allarme di immobilità

Per inviare un allarme di immobilità non effettuare alcun movimento o attività con il dispositivo hardware ed attendere il termine del pre-allarme. Per annullare l'allarme muovere il dispositivo hardware prima dello scadere del pre-allarme.

Per maggiori informazioni vedi paragrafo ALLARME IMMOBILITA'.

## Come inviare SMS di allarme a comunicatori esterni per l'attivazione di sirene e relè

Oltre che a cellulari il dispositivo hardware può trasmettere i segnali di allarme in formato SMS anche a comunicatori esterni allo scopo di attivare sirene o relè.

---

A tale scopo inserire il numero di telefono del comunicatore esterno alla posizione 9 della rubrica telefonica del dispositivo hardware e selezionare tale posizione come uno dei destinatari dell'SMS di allarme. Ripetere tale procedura per tutti gli allarmi desiderati. Il testo predefinito dell'SMS di allarme è **Pulse relay**.

## 25. SELF TEST

Il SELF TEST è una procedura attivabile da tastiera che permette la verifica dello stato di funzionamento di alcune parti hardware del dispositivo.

### ATTENZIONE

La procedura di SELF TEST deve essere sempre eseguita con dispositivo acceso ma scollegato dal PC o dall'alimentatore esterno e al di fuori della base di ricarica.

In alcuni momenti la procedura di verifica richiede interazione da parte dell'utente (es. per premere il tasto SOS o per muovere il dispositivo).

Per avviare la procedura premere il tasto OUT per almeno 3 secondi fino a che comparirà la scritta **SELF TEST** (con 1 beep) a display.

Una volta avviata, la procedura non può essere interrotta prima del suo completamento.

### ATTENZIONE

La procedura di SELF TEST verifica esclusivamente il funzionamento hardware dei componenti oggetto di controllo, nelle modalità sotto riportate. La procedura di SELF TEST, anche se completata con esito positivo, non garantisce la corretta configurazione delle funzionalità del dispositivo che utilizzano tali componenti hardware.

PASSI DELLA PROCEDURA E VERIFICHE	RISULTATO
<p><b>AVVIO DELLA PROCEDURA</b> Premere tasto OUT per almeno 3 secondi Scritta <b>SELF TEST</b> a display + 1 beep</p>	
<p><b>MODEM</b> Scritta <b>MODEM</b> a display <b>E' richiesta interazione dell'utente? NO</b></p>	<p><b>OK</b> = il modem è stato rilevato, è acceso e comunica con la CPU. <b>KO</b> = il modem non è stato rilevato oppure non comunica con la CPU (il modem potrebbe essere guasto). <b>OFF</b> = il modem è stato spento dall'utente tramite il software di configurazione (-&gt; accendere il modem via software).</p>
<p><b>SIM</b> Scritta <b>SIM</b> a display <b>E' richiesta interazione dell'utente? NO</b></p>	<p><b>OK</b> = la SIM è stata rilevata e l'eventuale codice PIN configurato nel dispositivo è corretto. <b>NO</b> = la SIM non è stata rilevata (verificare se la SIM è stata inserita). <b>KO</b> = la SIM è guasta. <b>KO (PIN)</b> = il codice PIN configurato nel dispositivo non è corretto (-&gt; verificare codice PIN, se usato).</p>
<p>Solo modelli dotati di GPS <b>GPS</b> Scritta <b>GPS</b> a display <b>E' richiesta interazione dell'utente? NO</b></p>	<p><b>OK</b> = il ricevitore GPS è stato rilevato e comunica con la CPU. <b>KO</b> = il ricevitore GPS non è stato rilevato oppure non comunica con la CPU (il ricevitore GPS potrebbe essere guasto). <b>OFF</b> = il ricevitore GPS è stato spento dall'utente tramite software di configurazione (-&gt; accendere il ricevitore GPS via software).</p>



<p><b>TASTO SOS</b> Scritta <b>PREMI SOS ?</b> a display <b>E' richiesta interazione dell'utente? SI</b> Premere tasto SOS entro 5 secondi</p>	<p><b>OK</b> = il tasto SOS è funzionante. <b>KO</b> = il tasto SOS non è funzionante oppure è funzionante ma non è stato premuto entro il tempo previsto.</p>
<p><b>COMUNICAZIONE CON ACCELEROMETRO</b> Scritta <b>MEMS COM</b> a display <b>E' richiesta interazione dell'utente? NO</b></p>	<p><b>OK</b> = la comunicazione tra CPU e accelerometro è funzionante. <b>KO</b> = la comunicazione tra CPU e accelerometro non è funzionante (l'accelerometro potrebbe essere guasto).</p>
<p><b>PERDITA DI VERTICALITA'</b> Scritta <b>VERT/ORIZ ?</b> a display <b>E' richiesta interazione dell'utente? SI</b> Muovere il dispositivo e cambiare più volte la posizione da verticale ad orizzontale e viceversa (vedi icona a display)</p>	<p><b>OK</b> = il dispositivo è in grado di rilevare la condizione di perdita di verticalità. <b>KO</b> = il dispositivo non è in grado di rilevare la condizione di perdita di verticalità (l'accelerometro potrebbe essere guasto).</p>
<p>Solo modelli WG-4D e WG-4GD <b>IMMOBILITA'</b> Scritta <b>MOVIMENTO ?</b> a display <b>E' richiesta interazione dell'utente? SI</b> Muovere e fermare il dispositivo più volte in modo da rilevarne il movimento (vedi indicazione a display: SI -&gt; in movimento, NO -&gt; fermo)</p>	<p><b>OK</b> = il dispositivo è in grado di rilevare la condizione di immobilità. <b>KO</b> = il dispositivo non è in grado di rilevare la condizione di immobilità (l'accelerometro potrebbe essere guasto).</p>
<p><b>FINE DELLA PROCEDURA E RISULTATO FINALE</b> Scritta <b>SELF TEST</b> a display + segnalazione sonora</p>	<p><b>OK + 1 beep</b> = verifica completata con successo (tutti OK). <b>KO + 3 beep</b> = durante la procedura è stata rilevata almeno una condizione di errore (almeno una verifica di componente ha fornito un risultato diverso da OK).</p>

Qualora la procedura di SELF TEST fornisca esito negativo si consiglia di

1. prendere nota del componente e della sua eventuale condizione di errore;
2. se l'errore dipende dalla carta SIM verificare che questa sia stata inserita correttamente, sia funzionante e l'eventuale codice PIN sia corretto;
3. se l'errore dipende da uno spegnimento del componente via software (es. modem o ricevitore GPS) allora accendere il componente via software ed eseguire nuovamente la procedura;
4. se l'errore dipende da mancata o errata interazione da parte dell'utente (es: tasto SOS non premuto o dispositivo non mosso entro il tempo richiesto) riprovare la procedura facendo attenzione ad interagire nei tempi e nei modi previsti.

## 26. TAGS RFID – INFORMAZIONI IMPORTANTI

L'identificazione in radio frequenza (RFID) è un termine generale usato per descrivere sistemi che trasmettono l'identità di oggetti (nella forma di un numero seriale univoco) usando onde radio.

Un tipico sistema RFID è costituito da lettori e tag.

Un tag RFID è un dispositivo hardware dalle dimensioni assai ridotte costituito da un chip incapsulato in materiali (ad esempio plastica) variabili in base all'utilizzo previsto. Il tag può essere applicato ad un oggetto e può essere letto da una certa distanza al fine di rilevare l'identità dell'oggetto medesimo.

Il lettore invia al tag e riceve da questo onde radio per mezzo di una antenna.

Il lettore può essere fisso o mobile e può sia leggere informazioni dal tag che scrivere informazioni su di questo. Ciò può essere ottenuto senza contatto tra lettore e tag anche in condizioni ambientali nelle quali altri mezzi di identificazione non potrebbero operare.

Il dispositivo hardware RFID Datix legge tags RFID a 125KHz. I formati disponibili sono: disco, ISO Card e portachiavi. Di seguito le caratteristiche principali dei tag Datix

RFID TAGS – CARATTERISTICHE TECNICHE			
Tipo	Disco	Portachiavi	ISO CARD
Distanza di lettura	≤ 3 cm.	≤ 3 cm.	≤ 3 cm.
Rivestimento	Policarbonato	Policarbonato	PVC
Memoria	R/O	R/O	R/O
Temperatura di lavoro	-25÷+70°C	-25÷+70°C	-35÷+50°C
Temperatura di stoccaggio	-25÷+70°C	-25÷+70°C	-35÷+50°C
Grado IP	IP 67	IP 67	IP 68
Dimensioni mm.	Ø 30	Ø 30	86 x 54 x 0,8 (L x H x P)



I tags RFID Datix sono insensibili agli agenti atmosferici e possono dunque essere applicati in zone esposte alla pioggia o alla luce del sole. Tuttavia, data la tecnologia impiegata, non è possibile installare i tags su ferro o superfici metalliche. Per installare i tags su ogni altra superficie utilizzare colla, silicone, nastro adesivo o viti (solo modello disco)

## 27. BASE DI RICARICA (Modello WP-BC)

### Caratteristiche tecniche della base di ricarica

- Peso : ~95 gr.
- Dimensioni : 72 x 91 x 65 mm
- Temperat. d'uso: 0°C /+40°C

### Descrizione della base di ricarica

1. Contatti di ricarica
2. Porta USB

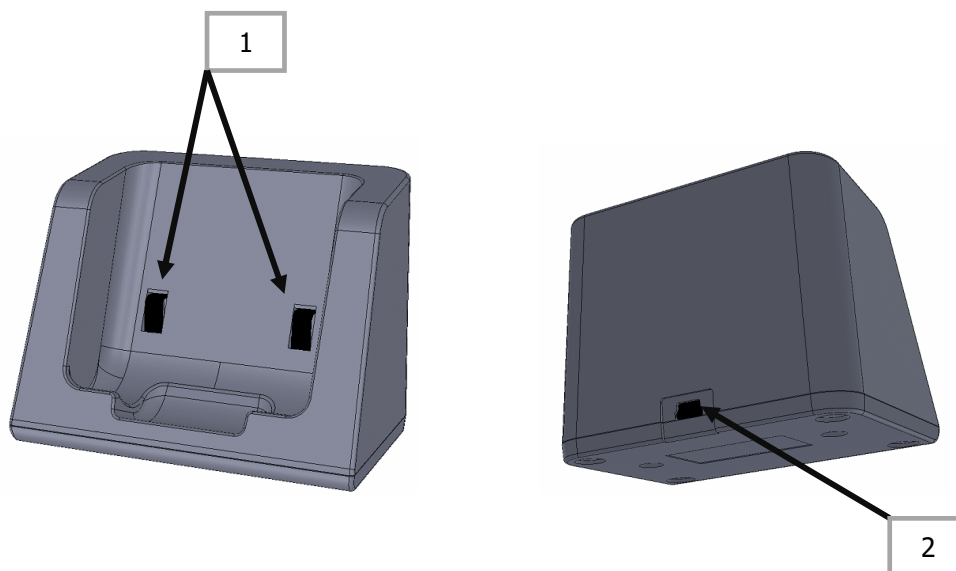

### Istruzioni d'uso – Come usare la base di ricarica per ricaricare la batteria di Datix Wi-Trak Pro 3G

Per caricare la batteria di Datix Wi-Trak Pro 3G collegare l'alimentatore da muro alla porta USB della base di ricarica mediante il cavo fornito, inserire la spina dell'alimentatore da muro nella presa di corrente quindi inserire Datix Wi-Trak Pro 3G nella base di ricarica nel verso indicato nella immagine seguente.

Lo stato del processo di ricarica è indicato sul display di Datix Wi-Trak Pro 3G

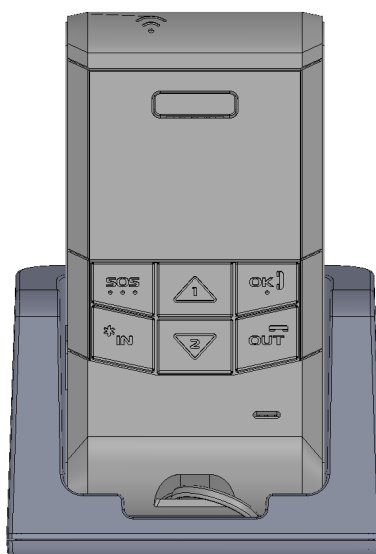

---

# NOTE

A series of horizontal dotted lines for writing notes.